

705-V8603F-05

# Godox

**TTL 锂电顶闪光灯**  
**TTL Li-ion Camera Flash**  
**TTL-Aufsatzblitzlicht mit Lithiumbatterie**

## V860 III (F)



Qualitäts-  
ertifizierung  
**合格证**  
QC PASS

**说明手册**  
**INSTRUCTION MANUAL**  
Handbuch

**深圳市神牛摄影器材有限公司**

地址: 深圳市宝安区福海街道塘尾社区耀川工业区厂房2栋  
电话: 0755-29609320(8062) 传真: 0755-25723423 邮箱: godox@godox.com

**GODOX Photo Equipment Co., Ltd.**

Address: Building 2, Yaochuan Industrial Zone, Tangwei Community, Fuhai Street,  
Bao'an District, Shenzhen 518103, China Tel.: +86-755-29609320(8062)  
Fax: +86-755-25723423 E-mail: godox@godox.com

**GODOX Photo Equipment Co., Ltd.**

Adresse: Gebäude 2, Yaochuan-Industriezone, Viertel Tangwei, Gemeinde Fuhai,  
Bezirk Baoan, Shenzhen Tel.: 0755-29609320(8062) Fax.: 0755-25723423  
E-Mail: godox@godox.com

godox.com Made in China



**在使用本产品之前:**

请先仔细阅读本手册, 以确保您能安全使用。请保存好本手册以备将来查询参考。

**Before using this product:**

Please read this user manual carefully in order to ensure your safety and the proper operation of this product. Keep for future reference.

**Vor der Verwendung dieses Produkts:**

Bitte lesen Sie dieses Handbuch sorgfältig durch, damit Sie das Gerät sicher verwenden können. Bitte bewahren Sie dieses Handbuch zum späteren Nachschlagen gut auf.

## 前言

感谢您购买神牛产品。

该型号机顶闪光灯适用于FUJIFILM系列相机，兼容TTL自动闪光。使用TTL闪光灯，您将获得更简单的拍摄体验，在光线变化复杂的情况下，可以自动获得准确的闪光曝光，拍摄轻松自如。产品特点突出表现在以下几方面：

- 具有2W LED造型灯作为补光摄影效果。
- 约GN60 (ISO 100, 以米为单位, @200mm), 81级调光 (1/1~1/256)
- 专业锂电, 优质体验  
2600mAh锂电池, 全功率480次闪光, 1.5秒快速回电, 便携性无与伦比。
- 兼容富士相机TTL  
支持TTL自动闪光, 可作为无线多灯闪光系统的主控或从属单元, 拍摄更简单快捷
- 点阵液晶屏  
显示直观, 操作更加简易
- 内置2.4G无线传输  
收发一体, 超远距离, 创意无限
- 功能齐全, 无限享用  
支持手动和频闪闪光模式, 高速同步/第二帘快门同步/闪光曝光补偿等TTL功能
- 光学研究, 输出稳定  
高速连闪, 每次输出亮度和色温连续一致, 光线均匀分布
- 固件升级, 兼容无忧  
跟随原厂相机步伐, 可对软件进行再升级

## 警告

- ▲ 请保持干燥。
- ▲ 请勿私自拆卸产品, 如产品出现故障须由本公司或授权的维修人员进行检查维修。
- ▲ 请勿让儿童接触本产品。
- ▲ 禁止拆卸、撞击、挤压或投入火中, 若出现严重鼓胀, 请勿继续使用。请勿放置在超过50度的高温环境中。
- ▲ 请勿将闪光灯头正对人眼闪光(特别是婴儿的眼睛), 否则可能会在短时间内造成视力障碍。
- ▲ 请勿在化学品、可燃性气体或其他特殊物质附近使用闪光灯, 这些物质在特殊情况下可能对闪光灯发出的瞬间强光敏感, 有可能导致火灾或电磁干扰。在这些场合下, 请注意相关警告标识。
- ▲ 本产品不能防水, 在雨天及潮湿环境下请注意防水。
- ▲ 若发生任何故障, 请立即关闭闪光灯电源。

# 目录

01	前言
02	警告
05	部件名称
	机身
	控制面板
	LCD液晶显示屏
	三种模式下的不同LCD屏显示
	标配物品
	可选购附件
08	电池
09	造型灯
09	装卸闪光灯
10	电源管理
10	闪光模式-- TTL自动闪光模式
	闪光曝光补偿
	高速同步
	第二帘快门同步
12	闪光模式-- M: 手动闪光
13	闪光模式-- Multi: 频闪闪光
14	无线闪光拍摄: 无线电(2.4G)传输
	无线设置
	组别模式选择
	设置通讯频道
	无线ID设置
	扫描空闲频道设置
	全自动无线闪光拍摄
	M: 手动无线闪光拍摄
	Multi: 手动无线闪光拍摄
	TTL/M快捷开关按钮功能
	锁定功能
21	其他应用
	同步插孔触发
	造型闪光
	自动辅助对焦灯
	反射闪光
	ZOOM: 设置闪光覆盖范围
	电池电量低警示
23	C.Fn: 设置自定义功能
24	保护功能
25	规格参数
26	故障排除指南
27	固件升级
27	兼容相机列表
28	维护保养

本说明书中使用的约定

- 此使用说明书中的操作步骤假定相机和闪光灯的电源开关已开启。
- 参考页码由(第\*\*页)表示。
- 此使用说明书中使用以下警告符号:

 该“小心”符号表示避免出现拍摄问题的警告。

 该“注意”符号提供补充信息。

## 部件名称

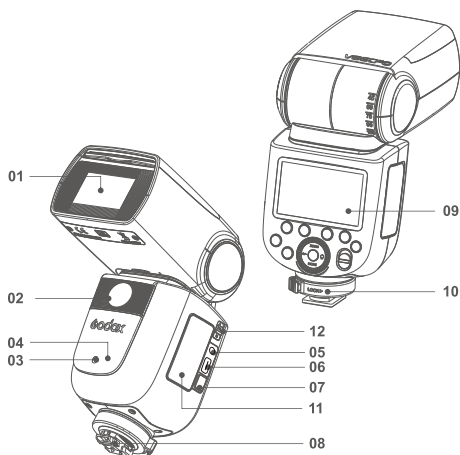

### • 机身

- |                     |                 |
|---------------------|-----------------|
| 01. 闪光灯头            | 07. 取电池按钮       |
| 02. LED造型灯(01~10调节) | 08. 热靴          |
| 03. 辅助对焦灯           | 09. 液晶显示屏       |
| 04. 无线传感器           | 10. 固定热靴扣钮      |
| 05. 同步插孔            | 11. 锂电池         |
| 06. Type-C USB端口    | 12. TTL/M快捷开关拨钮 |

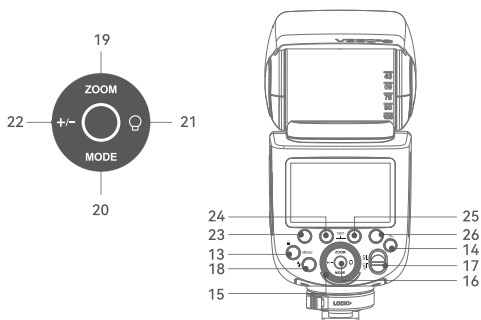

### • 控制面板

- |                         |                  |
|-------------------------|------------------|
| 13. <MENU> 闪光灯菜单按钮/锁定按钮 | 21. <Q> 造型灯设置    |
| 14. <Z> 无线按钮            | 22. <+/-> 功率大小调节 |
| 15. 调节旋钮                | 23. 功能按钮1        |
| 16. 设置按钮                | 24. 功能按钮2        |
| 17. ON/OFF电源开关          | 25. 功能按钮3        |
| 18. <Z> 试闪按钮/回电指示灯      | 26. 功能按钮4        |
| 19. <ZOOM> 焦距设置         |                  |
| 20. <MODE> 闪光灯模式选择      |                  |

## • LCD液晶显示屏

### (1)TTL自动闪光

Zoom : 变焦显示(第22页)

焦距(闪光覆盖/第22页)

**A** : 自动

**M** : 手动(第12页)

TTL : TTL

自动闪光

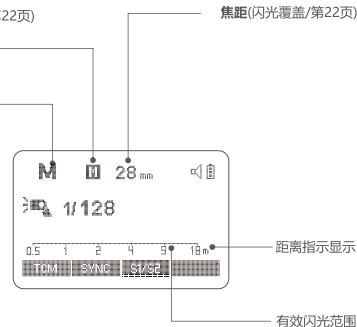

- 显示屏将只显示当前应用的设置。
- 在功能按钮1至功能按钮4上方显示的功能(如<SYNC>和<M/A/B/C>)根据设置的状态发生变化。
- 当操作按钮或拨盘时, 液晶显示屏点亮。

### (2)M手动闪光

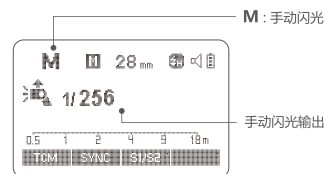

### (3)Multi频闪光

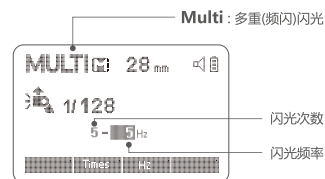

### (4)无线电传输拍摄

#### • 主控单元

闪光模式

(P) : 无线电传输无线拍摄

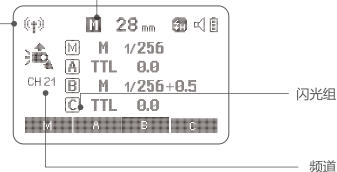

• 从属单元

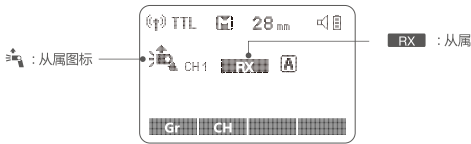

• 三种模式下的不同LCD屏显示

• 机顶模式

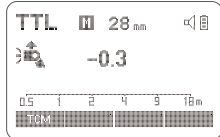

• 2.4G无线传输: 作为主控

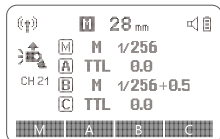

• 2.4G无线传输: 作为从属



• 标配物品

- 1、闪光灯 2、锂电池 3、USB充电座 4、USB充电线 5、充电器  
6、微型底座 7、保护包 8、说明书

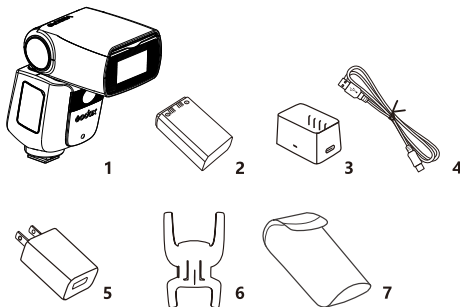

• 可选购附件

可搭配本公司以下摄影附件使用, 以获得最佳的拍摄效果和使用体验: XProF、X2T-F、X1F TTL引闪器等。

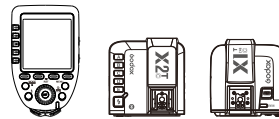

电池

• 特性

1. 本品采用锂电池, 支持反复充放电480次, 使用寿命长;
2. 安全可靠, 内置电路有过充保护、过放保护、过流保护、短路保护;
3. 使用标配电池充电器只需3.5个小时左右。

• 注意事项

1. 避免正负极短路;
2. 电池没有防水功能, 不要把电池浸泡在雾、水中;
3. 放置于儿童不易接触的地方;
4. 电池充电不要放置超过24小时;
5. 电池应放置于凉爽、干燥及通风的地方存储;
6. 电池不要靠近和放置于火中;
7. 电池使用报废后请按当地的规定处理;
8. 如果电池超过3个月不使用, 请对电池进行满电充电。
9. 长期不使用, 请充电至60%左右再放置。
10. 反复充放电450次以上或电池使用3年以上, 建议更换新电池。

• 装卸电池

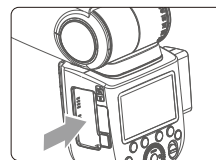

- 1 拆卸电池。**
- 用您的拇指按电池按钮, 手往下推电池, 便可取出电池。

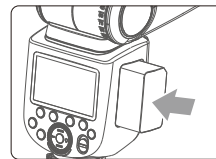

- 2 安装电池。**
- 按电池指示方向将锂电池插入电池仓, 直至扣件卡住即可。

## • 电池电量指示

把锂电池正确安装在闪光灯上, 即可给闪光灯供电。使用时请查看闪光灯屏幕上电池图标, 即可随时掌握电量状态。

电池电量显示	意义
3格	满电
2格	中电
1格	低电
无格	电量少, 请及时充电。
无格闪烁	电量即将用尽, 此状态不支持闪光灯工作。 注: 此状态请尽快(10天内)充电, 才可使用或放置。

## 造型灯

通过按造型灯按钮, 进入造型灯设置模式。短按设置键打开或关闭造型灯。造型灯打开后, 转动旋转键设置造型灯的亮度。有01~10个档位调节亮度。

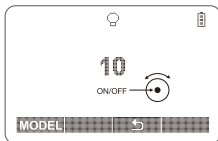

## 装卸闪光灯

- 1 安装闪光灯。**
  - 转动闪光灯旋转钮到左边, 便可以全插入相机的热靴。
- 2 扣紧闪光灯。**
  - 转动闪光灯旋转钮到右边, 便可以锁定热靴。
- 3 取下闪光灯。**
  - 按下旋转钮上的按键, 旋转到左边, 便可解除锁定热靴。

## 电源管理

\* ON/OFF电源开关控制该产品的打开和关闭, 长时间不使用时请关闭电源。本产品设计有电源自动关闭功能。作为主控单元在长时间(约90秒)无人操作时, 闪光灯会自动关闭, 半按快门按钮或机身任意键唤醒; 作为从属单元在60分钟(或者选择30分钟)无任何操作时, 闪光灯会进入休眠状态, 此时可按机身任意键唤醒。

**C.Fn** 离机使用时, 建议通过自定义功能使“自动关闭电源”无效。(C.Fn-STBY 第23页)

**C.Fn** “从属单元自动关闭电源计时器”出厂默认设置为60分钟, 也可自定义选择30分钟。(C.Fn-RX STBY第23页)

## 闪光模式: TTL自动闪光模式

该闪光灯有TTL自动闪光, M手动闪光, Multi频闪光三种模式。在TTL模式下, 相机的测光系统会侦查从主体反射回来的闪光照明, 从而自动调节闪光输出量, 使主体和背景得到均衡曝光。支持曝光补偿、高速同步、第二帘快门同步等功能。

\* 按下<MODE>模式选择按钮, 三种闪光模式将会依次出现在液晶屏幕上。

### TTL模式

通过按<MODE>模式选择按钮, 将闪光灯设置为<TTL>, 可以使闪光灯进入TTL模式。

- 半按相机快门按钮进行对焦, 光圈值和有效闪光范围将会显示在显示屏上。
- 在快门释放前的瞬间进行一次预闪, 闪光灯接收相机信息进行主闪光。

## 闪光曝光补偿

该闪光灯可以在±3档间以1/3档为增量调节闪光曝光补偿。由于环境的需求而需要微调TTL系统时, 这个功能非常有用。

设置闪光曝光补偿:

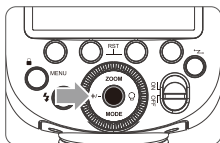
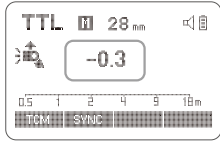
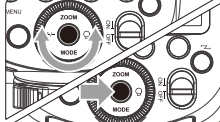
- 1** 按下<+/->按钮, 闪光曝光补偿量被突出显示。
- 2** 设置闪光曝光补偿量。
  - 转动调节旋鈕设置曝光补偿量。
  - “0.3”表示1/3档, “0.7”表示2/3档。
  - 要取消闪光曝光补偿, 将闪光曝光补偿量设为“+0”。
- 3** 按下设置按钮, 确定闪光曝光补偿。

## 高速同步

使用高速同步(FP闪光)，您可以在所有的快门速度下同步使用闪光灯。高速同步模式下，使用光圈优先对人像进行填充闪光时特别方便。

### 设置机顶高速同步

使用照相机拍摄菜单中的 **闪光灯设置 > 闪光灯功能设置** 选项可调整闪光灯设定。有关详情，请参阅照相机使用手册。



X-T2的闪光灯功能设置菜单

• 当在“SYNC”选项选择FP，表示高速同步功能打开。

- 使用高速同步，快门速度越高，有效的闪光范围就越小。
- 在高速同步模式下，无法设置频闪闪光。
- 连续高速同步闪光15次后，闪光灯热保护功能可能会被激活。

## 第二帘快门同步

使用慢速快门，您可以在被摄物体后创建一条光线轨迹。在快门关闭前的瞬间闪光灯闪光。

### 设置后帘同步

使用照相机拍摄菜单中的 **闪光灯设置 > 闪光灯功能设置** 选项可调整闪光灯设定。有关详情，请参阅照相机使用手册。

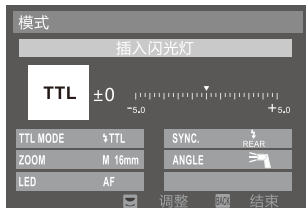

X-T2的闪光灯功能设置菜单

• 当在“SYNC”选项选择REAR，表示后帘同步功能打开。

## 闪光模式：M 手动闪光

您可以在1/256功率至1/1全功率间以1/10档为增量设置闪光输出。为获得正确的闪光曝光，请使用手持的闪光测光表确定所需的闪光输出。

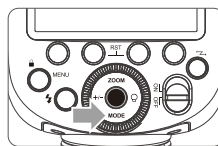

1 按<MODE>模式选择按钮，屏幕显示<M>。

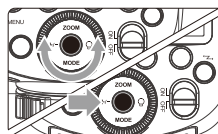
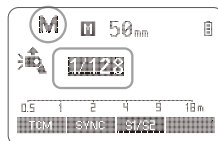

2 按下<+/->按钮选中，转动调节旋钮设置闪光输出功率。

3 按下设置按钮，确定闪光曝光补偿。

### S1光控单元设置

在M手动闪光模式下，可以使用S1功能，闪光灯可作为副灯使用，创造多种照明效果，适用于手动闪光环境。它会与主闪光灯的第一次闪光同步触发闪光，效果与使用无线引闪器一致。

### S2光控单元设置

在M手动闪光模式下，可以使用S2功能，闪光灯可作为副灯使用，适用于TTL闪光环境。具有防预闪功能，使用带一次预闪功能的相机能用光控实现同步拍摄。它会与主闪光灯的第二次闪光同步触发闪光，即2次光控引闪。

• 只有在M模式下才支持S1/S2光控引闪模式。

## 闪光模式：Multi频闪光

使用频闪光，可以发出一系列快速的闪光。它可以在一张照片上拍摄移动物体的多个图像。

您可以设置闪光频率(每秒的闪光次数，以Hz表示)、闪光次数和闪光输出。

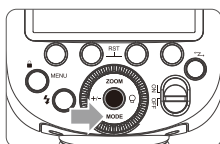

1 按<MODE>闪光模式选择按钮，屏幕显示<Multi>

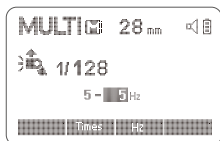

2 设置闪光频率和闪光次数。

- 按功能按钮2<Times>选择闪光次数，旋转调节旋钮设定数字。

- 按功能按钮3<Hz>选择闪光频率，旋转调节旋钮设定数字。

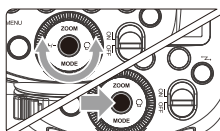

3 按下<+/->按钮选中，转动调节旋钮设置闪光输出功率。按下设置按钮确定，所有设置都将显示出来。

### 计算快门速度

在频闪光过程中，到闪光停止为止快门应保持开启状态。使用下面的公式计算快门速度，然后用相机进行设置。

$$\text{闪光次数/闪光频率} = \text{快门速度}$$

例如，如果闪光次数是10，闪光频率是5Hz，快门速度则至少为2秒。

▲ 为防止闪光灯过热并损坏，请勿执行连续10次以上的频闪光连拍。闪光10次后，请让闪光灯至少冷却15分钟。如果您试图执行连续10次以上的频闪光连拍，为防止闪光灯过热，闪光可能自动停止。如果发生了这种情况，请让闪光灯至少冷却15分钟。

- 反光很强的被摄体在暗背景前使用频闪光更加有效。
- 推荐使用三脚架和遥控开关。
- 闪光输出为1/1和1/2时不能设置频闪光。
- 频闪光时也可以使用“bulb”。
- 如果闪光次数显示为--，则闪光灯会连续闪光，直到快门或电池耗尽。如下表所示，闪光次数将受到限制。

### 最大频闪光次数

闪光输出	Hz	1	2	3	4	5	6-7	8-9
1/4		8	6	4	3	3	2	2
1/8		14	14	12	10	8	6	5
1/16		30	30	30	20	20	20	10
1/32		60	60	60	50	50	40	30
1/64		90	90	90	80	80	70	60
1/128		90	90	90	90	90	90	80
1/256		90	90	90	90	90	90	80

闪光输出	Hz	10	20-50	60-100
1/4		2	2	2
1/8		4	4	4
1/16		8	8	8
1/32		20	16	12
1/64		50	30	20
1/128		70	40	40
1/256		70	40	40

## 无线闪光拍摄：无线电(2.4G)传输

- 无线电创意系统，支持创建五个从属单元组，并实现TTL自动闪光。你可以通过TTL自动闪光轻松获取多种照明效果。
- 使用主控单元按钮组分别设置的任何TTL自动闪光，手动闪光和频闪光设置都会被自动传输到从属单元。因此，在拍摄时无需操作从属单元。只需在主控单元上对每个从属组进行单独设置就可以完成。
- 将此产品设置为主控单元时，可以在TTL/M/Multi/OFF四种闪光模式下工作。

- ☞ 备注：
- 即使有多个从属单元，X系列引闪器也可通过无线控制所有的闪光灯。
  - 本说明手册中，“主控单元”指安装在相机上的闪光灯，“从属单元”指通过无线控制的闪光灯。

### 定位和操作范围(无线闪光拍摄的示例)

- 使用一个从属单元进行自动闪光拍摄

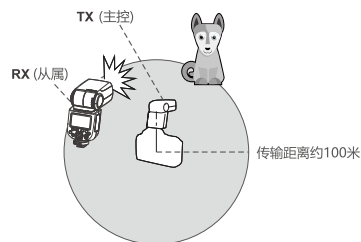

- 使用附带的微型支架定位从属单元。
- 开始拍摄前请进行测试闪光和试拍。
- 受从属单元的位置、周围环境、天气状况等影响，传输距离可能更短。



## 无线多重闪光拍摄

可以将从属单元分割为两个或三个组并在改变闪光光比(倍率)的同时进行TTL自动闪光拍摄。此外,可以为各闪光组(最多4个组)设定并用不同的闪光模式拍摄。

- 用两个从属组进行自动闪光拍摄。

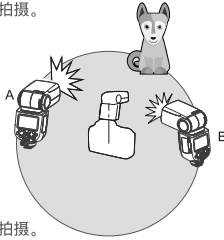

- 用三个从属组进行自动闪光拍摄。

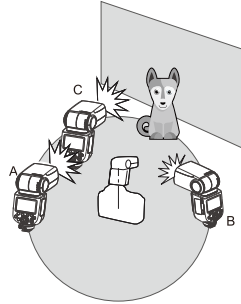

## 1、无线设置

您可以在普通闪光和无线闪光之间切换。对于普通闪光,请务必将无线设置设为“关”。

### 主控单元设置

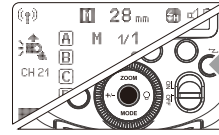

按下<Z>无线设置按钮,令屏幕显示<W>。

### 从属单元设置

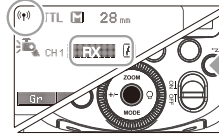

按下<Z>无线设置按钮,令屏幕显示<W>和<RX>。

## 2、组别模式选择

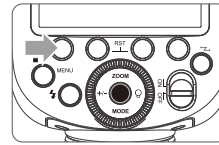

1 短按功能键1<M>组可以在OFF/TTL/M之间切换,选择一种作为主控单元的闪光模式。

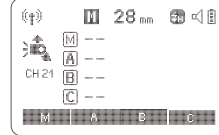

2 短按MODE按钮可以切换至Multi模式。

## 3、设置通讯频道

如果在拍摄现场不止一个无线闪光系统,您可以通过更改通讯频道来防止信号干扰。保证主控单元和从属单元设置为相同的频道编号即可。

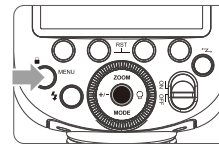

1 按<MENU>菜单键进入自定义CH设置。

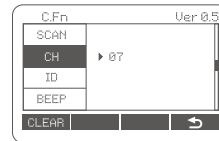

2 在自定义里<CH>中,旋转调节旋钮从1至32中选择频道。

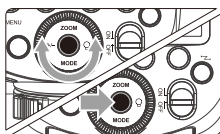

3 按下设置按钮确定。

#### 4、无线ID设置

为了避免信号干扰，除了改变无线通讯频道还可以通过改变无线ID来防止干扰；主控单元和从单元设为相同的频道和无线ID即可。进入C.Fn ID,选择01-99其中任意一数无线ID打开，选OFF无线ID关闭。

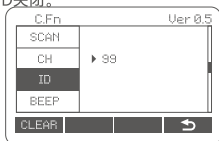

#### 5、扫描空闲频道设置

为了避免其他人使用同样频道受到干扰，可以使用扫描空闲频道功能：进入自定义菜单找到SCAN的选项，设置为START时显示会出现1%到100%的扫描，扫描完成后会出现8组频道空闲频道。

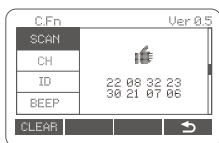

#### 6、TTL: 全自动无线闪光拍摄

使用一个从属单元的自动闪光拍摄

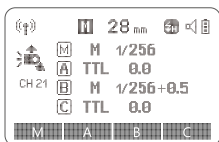

1 设置主控单元。  
将安装在相机上的V860IIIF设为主控单元。(第16页) M/A/B/C都可独立设置为TTL。

2 设置从属单元。  
• 将要被无线控制的V860IIIF设为从属单元。  
• 可以选择A/B/C/D/E。

3 检查传输频道。  
• 将主控单元和从属单元的频道设为一致。(第16页)

4 定位相机和闪光灯。  
• 将其定位在(第15页)所示的范围内。

5 检查闪光灯是否准备就绪。  
检查主控闪光灯就绪指示灯点亮。

6 检查操作。  
按下主控闪光灯的试闪按钮 <⚡>。  
从属单元闪光。如果从属单元不闪光，检查是否将其放置在操作范围内。

使用多个从属单元的自动闪光拍摄

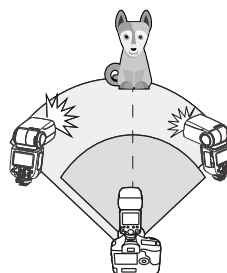

当需要更大的闪光输出或想要更加轻松地进行照明时，可以增加从属单元的数量并将其作为单个闪光灯闪光。  
要添加从属单元，使用与“使用一个从属单元的自动闪光拍摄”相同的步骤，可以设定任何闪光组(A/B/C/D/E)。  
当增加了从属单元的数量或主控闪光灯闪光设为ON时，执行自动控制以使所有闪光灯以相同的闪光输出闪光并确保总闪光输出能够达到标准曝光。

- 如果从属单元的自动关闭电源生效，按主控单元的测试闪光按钮打开从属单元。请注意在相机的测光定时工作期间，无法进行测试闪光。
- 可以改变到从属单元的自动关闭电源生效为止的时间(C.Fn-RX STBY/第23页)。

### 使用全自动无线闪光

在主控单元上设定的闪光曝光补偿和其他设置也会在从属单元中自动设定。不需要操作从属单元。可按照与普通闪光拍摄相同的方法使用以下设置进行无线闪光拍摄。

- 闪光曝光补偿( /第10页)

### 关于主控单元

可以使用两个或两个以上主控单元。通过准备多台装有主控单元的相机，可以在保持相同照明(从属单元)期间更换相机进行拍摄。

## 7、M:手动无线闪光拍摄

使用手动闪光的无线(多重闪光)拍摄，可以为每个从属单元(闪光组)设定不同的闪光输出进行拍摄。在主控单元上设定所有参数。

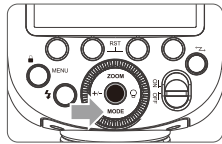

- 1 将闪光模式设为<M>。

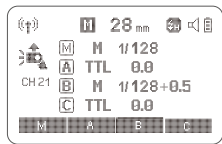

- 2 设置闪光输出
  - 按下功能按钮
  - 1/2/3/4<M/A/B/C>，旋转调节旋钮为闪光组设定闪光输出，并按设置按钮确定。

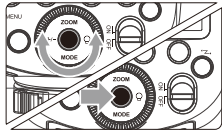

- 3 拍摄照片
  - 各组以设定的闪光光比闪光。

### 设定<M>闪光模式

可以直接操作从属单元以手动设定手动闪光或频闪闪光。

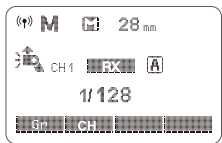

- 1 设定从属单元。(第16页)
- 2 设定<M>闪光模式。
  - 按下<MODE>模式选择按钮令屏幕显示<M>。设定手动闪光输出。(第12页)

## 8、Multi: 手动无线闪光拍摄

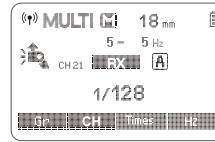

- 1 设定<MULTI>频闪模式。
  - 按下<MODE>模式选择按钮令屏幕显示<MULTI>
  - 设定频闪闪光设置。(第13页)

## 9、TTL/M快捷开关拨钮功能

1. 在非无线模式下，拨动TTL/M拨钮可快速切换闪光模式。
2. TTL切换到M手动模式时，默认有TCM转换。

## 10、锁定功能

在任何界面，长按MENU按钮2秒，可进行锁定或解锁界面操作功能，锁定时显示屏下方显示LOCKED。

## ▲ 神牛2.4G无线漏闪原因及解决办法

1. 外部环境2.4G信号干扰(如无线基站、2.4Gwifi路由、蓝牙设备等)
  - 请调节引闪器的频道CH设置(建议+10)，找到无干扰的频道来工作，或者在工作时关闭其他2.4G设备。
2. 请确认闪光灯是否已经回电或者回电速度已经跟上连拍速度(闪光灯就緒指示灯已经亮起)，并且没有处于过热保护或者其他异常状态中
  - 请下调闪光灯的档位，如是TTL模式可以尝试改为M模式(TTL模式下需要预闪一次)。
3. 是否引闪器和闪光灯距离太近(距离<0.5m)
  - 请在引闪器上打开“近距离无线模式”：
    - X1系列：按住引闪按钮不放，然后开机，直至指示灯闪2次。
    - Xpro系列：设置C.Fn-DIST为0-30m。
4. 是否引闪器和接收端设备在低电状态
  - 请更换电池(引闪器电池建议使用1.5V一次性碱性电池)。

## 其他应用

### 同步插孔触发

同步插孔规格为Φ2.5mm，此处可插入同步线或者触发器触发插头对闪光灯进行同步引闪。

### 造型闪光

如果相机有景深预览按钮，按下该按钮将会进行1秒钟的连续闪光，这种现象称之为造型闪光。您可以通过造型闪光查看被摄体上的光影效果及照明平衡，不管是无线拍摄还是普通闪光拍摄，都可以进行造型闪光。

- ⚠️ 请勿连续触发10次以上造型闪光。如果连续进行10次造型闪光，请让闪光灯至少冷却10分钟，以防止闪光灯过热或损坏。

### 自动辅助对焦灯

在低亮度或低对比度的拍摄情况下，闪光灯内置的自动对焦辅助灯将开启，使自动对焦更容易。当对焦困难时，红色辅助对焦灯亮起；当对焦准确，辅助对焦灯自动熄灭。

如想关闭自动辅助对焦功能，在C.Fn设置“AF”至“OFF”。

- 📌 用户在使用时，如发现辅助对焦灯未亮起，是因为相机已经处于准确对焦状态。
- 可以支持辅助对焦灯相机列表：X-PRO2、X-T20、X-T2、X-T1、GFX50S、GFX50R、X-T30

位置	有效范围
中央	0.6~10米 / 2.0~32.8英尺
边缘	0.6~5米 / 2.0~16.4英尺

### 反射闪光

通过将闪光灯头指向墙壁或天花板，闪光在照亮被摄体前被墙面反射。这可以减轻被摄物体背后的阴影，获得更自然的摄影效果。称之为反射闪光。

旋转闪光灯头来设置反射方向。

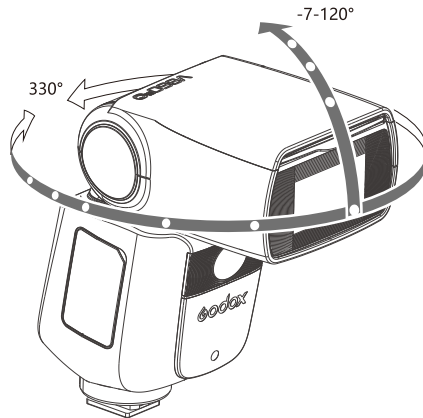

- 📌 如果墙壁或天花板太远，反射闪光可能太弱而导致曝光不足。
- 墙壁或天花板应该是平坦的、白色的以利于高效的反射。如果反射表面不是白色的，照片将出现偏色。

### ZOOM：设置闪光覆盖范围

该闪光灯有两种变焦方式：自动变焦和手动变焦。可以设置闪光覆盖范围以匹配20~200毫米的镜头焦距。自动变焦时，焦距会随相机变焦镜头的改变而变化，以提供最佳闪光效果。

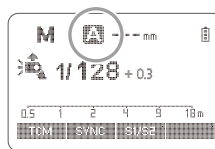

手动变焦时，按下<ZOOM>变焦按钮。

- 转动调节旋钮更改闪光覆盖范围。
- 在显示<A>状态下，将自动设置闪光覆盖范围。

- 📌 如果手动设置闪光覆盖范围，确保其覆盖镜头焦距，这样照片就不会出现阴影边缘。

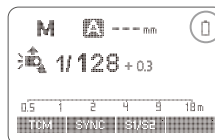

电池电量低时，电池符号<🔋>会闪烁，此时请更换电池。

## C.Fn: 设置自定义功能

请对照以下图表本机应用栏，使用自定义功能来完成设置。

自定义功能符号	功能	设置符号	设置和说明
m/ft	距离指示显示	m	米
		ft	英尺
AF	自动对焦辅助光闪光	ON	启动
		OFF	关闭
STBY	自动睡眠设置	ON	启动
		OFF	关闭
RX STBY	从属单元自动	60min	60分钟
	关闭电源计时器	30min	30分钟
SCAN	扫描空闲频道	OFF	关闭
		START	开始查找空闲频道
CH	频道设置	01~32	32个频道选择
ID	无线ID	OFF	关闭
		01-99	选择01-99任意一个数字打开
BEEP	蜂鸣器	ON	启动
		OFF	关闭
LIGHT	背光点亮时间	12sec	12秒后自动熄灭
		OFF	一直熄灭
		ON	一直点亮
LCD	液晶屏对比度	-3~+3	7个级别
ZOOM	zoom显示格式	APS	APS系统
		135	135系统

- 按MENU 按钮显示C.Fn 菜单。右上角“Ver x.x”表示软件版本号。
- 选择自定义功能符号。  
旋转调节旋钮设置自定义功能符号。
- 更改设置。
  - 按设置按钮，自定义功能编号闪烁。
  - 旋转调节旋钮设置想要的编号，按设置按钮确定。
  - 设置自定义功能后按下 < MENU > 按钮，相机可以进行拍摄。
- 在C.Fn状态下，长按“Clear”按钮2秒直至出现“OK”，表示重置C.Fn的参数。

## 保护功能

### 1. 热保护

- 为防止闪光灯过热并损坏，系统做了热保护功能，当连续引闪多次后，内部的防过热功能可能会被激活，使充电时间变慢。如果发生这种现象，请让闪光灯冷却约10分钟，闪光灯便会恢复正常。
- 热保护启动后，显示屏上  的符号会显示。

激活热保护功能的连续闪光次数：

次数 档位	ZOOM (mm)									
	20	24	28	35	50	70	80	105	135	200
1/1	40	50	50	60	60	75	75	80	80	80
1/2	50	60	60	75	75	100	100	100	100	100
1/4	100	100	100	100	120	150	150	150	150	150
1/8	200	200	200	200	200	200	200	200	200	200
1/16	300	300	300	300	300	300	300	300	300	300
1/32	500	500	500	500	500	500	500	500	500	500
1/64	1000	1000	1000	1000	1000	1000	1000	1000	1000	1000
1/128	2000	2000	2000	2000	2000	2000	2000	2000	2000	2000

高速同步模式下，激活热保护功能的连续闪光次数：

次数 档位	ZOOM (mm)
	20 - 200
1/1	30
1/2	30
1/4	34
1/8	40
1/16	50
1/32	50
1/64	60
1/128	60

### 2. 其他保护

- 为了保证设备安全的工作，系统时刻进行预防保护，以下提示符号供您参考：

LCD显示	警示内容
E1	闪光灯回电系统出现问题，无法回电引闪，请重新开机，如无法解决请维修
E2	设备内温度过高，请停止引闪10分钟
E3	闪光灯管两端电压过高，请维修
E9	固件升级有误，请进行正确固件升级

## 规格参数

型号	V860IIIF
兼容相机	FUJIFILM富士数码单反相机(TTL自动闪光)
功率 (1/1档位)	76Ws
闪光指数(1/1档位, 200mm焦距)	GN≈60 (ISO100, 以米为单位)
闪光覆盖焦距范围	20-200毫米 <ul style="list-style-type: none"> <li>自动变焦(自动设置适合镜头焦距和图像尺寸的闪光覆盖范围)</li> <li>手动变焦</li> <li>闪光灯头旋转/倾斜, 水平0~330°, 垂直-7°~120°(反射闪光)</li> </ul>
闪光持续时间	1/3000秒—1/20000秒
• 曝光控制	
曝光控制系统	TTL自动闪光、手动闪光
闪光曝光补偿(FEC)	手动, 闪光包围曝光: 在±3档间以1/3档为增量调节(可以组合使用手动闪光曝光补偿和闪光包围曝光)
闪光曝光锁定(FEL)	使用<FEL>按钮或<+>按钮
同步方式	高速同步(最高1/8000秒), 前帘同步, 后帘同步
频闪闪光	具备(次数: 90次; 100Hz)
• 无线闪光(无线电2.4G传输)	
无线功能	主控单元, 从属单元, 关闭
主控单元组	M, A, B, C
可控制从属单元组	A, B, C, D, E (D/E组可使用X系列的引闪器控制)
传输范围(约)	100m
频道	32组: 01~32
ID	01~99
• 自动对焦辅助光	
有效范围(约)	中央: 0.6-10米/边缘: 0.6-5米
• LED造型灯	
功率	2w
色温	5300K±200K
造型闪光	使用相机的景深预览按钮进行闪光
• 电源	
内装锂电	7.2V/2600mAh 锂电池
回电时间	约1.5秒, 闪光灯准备就绪, LED绿色指示灯亮起
全功率闪光次数	约480次
节能	闪光灯在无人操作90秒左右将会自动关闭电源。设置为从属单元时60分钟进入休眠状态。
• 同步触发方式	
热靴, 2.5mm同步线	
• 尺寸	
体积	195*75*59 mm
净重(不含电池)	410g
重量(含电池)	530g

## 故障排除指南

如果遇到问题, 请参阅此故障排除指南。

### 闪光灯不闪光。

- 闪光灯没有牢固地安装在相机上。  
→将闪光灯的固定座牢固地安装在相机上。
- 闪光灯和相机的电子触点变脏。  
→请清洁触点。
- <⏏>图标或<⏏H>图标未出现在相机取景器中。  
→请等待闪光灯充电完成, 闪光灯准备就绪指示灯亮起。  
→如果闪光灯准备就绪指示灯已经亮起, 相机取景器中的<⏏>图标或<⏏H>图标仍未亮起, 请检查热靴连接, 确保闪光灯可靠地装配在相机热靴上。  
→若等待较长时间, 闪光灯准备就绪指示灯一直没有亮起, 请检查电池是否有电。如果电量低(闪光灯屏幕上电池电压不足图标闪烁), 请更换电池。

### 电源自动关闭。

- 当灯作为主控单元时, 90秒无操作后, 自动电源关闭功能生效。  
→半按快门按钮或机身任意按键唤醒。
- 作为从属单元在60分钟(或者选择30分钟)无任何操作时, 闪光灯会进入休眠状态。  
→可按机身任意按键唤醒。

### 自动变焦不工作。

- 闪光灯没有牢固地安装在相机上。  
→将闪光灯的固定座牢固地安装在相机上。

### 闪光曝光不足或过度。

- 使用高速同步。  
→使用高速同步, 有效的闪光范围会更小。确保被摄体位于显示的有效闪光范围内。
- 闪光灯使用手动曝光模式。  
→改为TTL模式或修改闪光输出功率设置。

### 相片出现暗角或者被摄物体只有局部能照亮。

- 相机镜头焦距超出闪光灯的覆盖范围。  
→请检查闪光灯当前的覆盖焦距。本产品的灯头变焦范围是中画幅系统的20-200mm。

## 固件升级

- 本产品USB接口为Type-C接口，请使用Type-C USB线。
- 产品升级固件需要Godox G3程序软件支持，升级固件前请先下载安装“Godox G3固件升级软件”再选择相应的固件文件。
- 由于产品进行固件升级，说明书请以最新电子版为准。

## 兼容相机列表

根据富士相机对闪光灯控制不同，分为以下类别进行区分：

<b>A类</b>	X-Pro2, X-T20, X-T2, X-T1, GFX50S, GFX50R, X-T30
<b>B类</b>	X-Pro1, X-T10, X-E1, X-A3
<b>C类</b>	X100F, X100T

相机兼容及功能支持对照表：

相机	机顶闪光灯						2.4G主控从属闪光灯						
	TTL闪光控制		M闪光控制		重复	闪光	TTL闪光控制		M闪光控制		重复	闪光	
	标准	REAR	HSS(FP)	标准			REAR	HSS(FP)	标准	REAR			HSS(FP)
<b>A类</b>	√	√	√	√	√	√	√	√	√	√	√	√	√
<b>B类</b>	√	--	--	√	--	--	√	--	--	√	--	--	√
<b>C类</b>	√	√	√	√	√	√	√	--	√	√	--	--	√
<b>AF辅助对焦灯</b>													
<b>A类</b>	√												
<b>B类</b>	--												
<b>C类</b>	--												

- 注:**
1. X100T无后帘(REAR)功能;
  2. AF辅助对焦灯在快门低速(<200)时方可点亮。

- 此表格仅列举目前已测试的相机型号，未涵盖所有富士系列相机。其他相机型号，用户可自行测试。
- 本公司保留未来修改此表格内容的权利。

## 维护保养

- 闪光灯在工作时，如发现异常，应立即关掉电源，查明原因。
- 灯体应避免震动，平时注意表面除尘。
- 灯体稍有发热为正常现象，无特别需要时，勿连续引闪。
- 闪光灯的所有维修概由本厂指定可供原厂配件之维修部负责。
- 1年保修，消耗品如灯管等，不在1年保修范围。  
经发现，擅自检修此闪光灯的，将取消闪光灯之一年保修期，维修需要收取相关费用。
- 如果本品出现故障或者被水淋湿，在专业人员维修后方可继续使用。
- 如有技术更改，恕不另行通知。

## Foreword

Thank you for purchasing this product.

This V860IIIF camera flash applies to FUJIFILM series cameras and is compatible with TTL autoflash. With this TTL compatible flash, your shooting will become simpler. You can easily achieve a correct flash exposure even in complex light-changing environments. This camera flash features:

- Achieve soft, even and more creative light effects. It has a 2W LED modeling lamp, which can be used off the camera.
- Approx. GN60 (ISO 100, in meters, @200mm), 81 steps from 1/1 to 1/256.
- Pro 2600mAh Li-ion Battery-max.1.5s recycle-480 full power pops.
- Fully support FUJIFILM TTL camera flash. Workable as Transmitter or Receiver unit in a wireless flash group.
- Use dot-matrix LCD panel to make clear and convenient operations.
- With built-in 2.4GHz wireless remote system to support transmitting and receiving.
- Provided multiple functions, include HSS (up to 1/8000s), FEC, FEB, etc.
- Stable consistency and color temperature with good even lighting.
- Support with firmware upgrade.

## ⚠ Warning

- ⚠ Always keep this product dry. Do not use in rain or in damp conditions.
- ⚠ Do not disassemble. Should repairs become necessary, this product must be sent to an authorized maintenance center.
- ⚠ Keep out of reach of children.
- ⚠ Stop using this product if it breaks open due to extrusion, falling or strong hit. Otherwise, electric shock may occur if you touch the electronic parts inside it.
- ⚠ Do not fire the flash directly into the eyes (especially those of babies) within short distances. Otherwise visual impairment may occur.
- ⚠ Do not use the flash unit in the presence of flammable gases, chemicals and other similar materials. In certain circumstance, these materials may be sensitive to the strong light emitting from this flash unit and fire or electromagnetic interference may result.
- ⚠ Do not leave or store the flash unit if the ambient temperature reads over 50°C. Otherwise the electronic parts may be damaged.
- ⚠ Turn off the flash unit immediately in the event of malfunction.



# Contents

29	<b>Foreword</b>
30	<b>Warning</b>
33	<b>Name of Parts</b>
	Body
	Control Panel
	Dot-matrix LCD Panel
	LCD Panel in Three Modes
	What's in the Box of V860IIIF Kit?
	Separately Sold Accessories
37	<b>Battery</b>
38	<b>LED Modeling Lamp</b>
38	<b>Attaching to a Camera</b>
38	<b>Power Management</b>
39	<b>Flash Mode – TTL Autoflash</b>
	FEC (Flash Exposure Compensation)
	High-Speed Sync
	Second-Curtain Sync
41	<b>M: Manual Flash</b>
42	<b>Multi: Stroboscopic Flash</b>
43	<b>Wireless Flash Shooting: Radio (2.4G) Transmission</b>
	Wireless Settings
	Group Mode Selection
	Setting the Communication Channel
	Wireless ID Settings
	Scan the Spare Channel
	Fully Automatic Wireless Flash Shooting
	M: Wireless Flash Shooting with Manual Flash
	Multi: Wireless Flash Shooting with Manual Flash
	TTL/M Shortcut Function
	Lock Function
50	<b>Other Applications</b>
	Sync Triggering
	Modeling Flash
	Auto Focus Assist Beam
	Bounce Flash
	ZOOM: Setting the Flash Coverage
51	<b>Low Battery Warning</b>
52	<b>C.Fn: Setting Custom Functions</b>
53	<b>Protection Function</b>
54	<b>Technical Data</b>
55	<b>Troubleshooting</b>
56	<b>Firmware Upgrade</b>
56	<b>Compatible Camera Models</b>
56	<b>Maintenance</b>

## Conventions used in this Manual

- This manual is based on the assumption that both the camera and camera flash's power switches are powered on.
- Reference page numbers are indicated by "p.\*\*".
- The following alert symbols are used in this manual:
  - ▲ The Caution symbol gives supplemental information.
  - The Note symbol indicates a warning to prevent shooting problem.

## Name of Parts

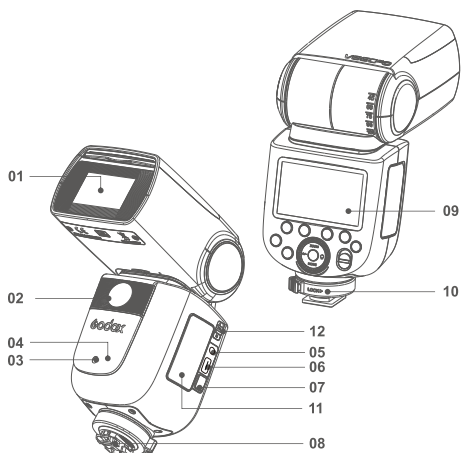

### • Body

- |                           |                           |
|---------------------------|---------------------------|
| 01. Flash Head            | 08. Hotshoe               |
| 02. LED Modeling Lamp     | 09. LCD Panel             |
| 03. Focus Assist Beam     | 10. Hotshoe Fixing Buckle |
| 04. Wireless Sensor       | 11. Lithium Battery       |
| 05. Sync Cord Jack        | 12. TTL/M Shortcut        |
| 06. Type-C USB Port       |                           |
| 07. Battery Remove Button |                           |

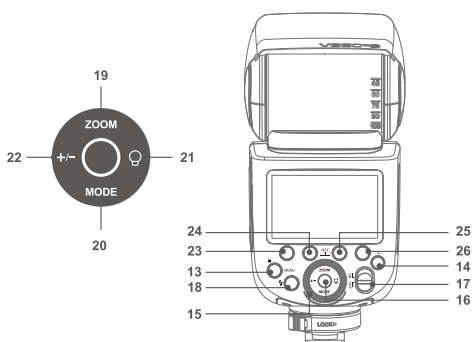

### • Control Panel

- |   |                                 |
|---|---------------------------------|
| 13. <MENU>Flash Menu Button/Locking Button  | Setting                         |
| 14. <Z>Wireless Selection Button            | 20. <MODE>Mode Selection Button |
| 15. Select Dial                             | 21. <Q>Modeling Lamp Setting    |
| 16. Set Button                              | 22. <+/->Power Output           |
| 17. ON/OFF Power Switch                     | 23. Function Button 1           |
| 18. <L> Test Button / Flash Ready Indicator | 24. Function Button 2           |
| 19. <ZOOM> Focus Length                     | 25. Function Button 3           |
|   | 26. Function Button 4           |

### • LCD Panel

#### (1)TTL Autoflash

Zoom : zoom display (Page 51)

- A** : Automatic  
**M** : Manual(Page 41)  
 TTL : TTL autoflash

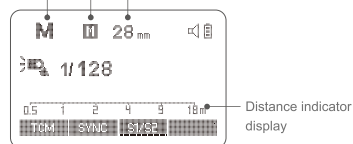

The display will only show the settings currently applied. When a button or dial is operated, the LCD panel illuminated.

#### (2)M Manual Flash

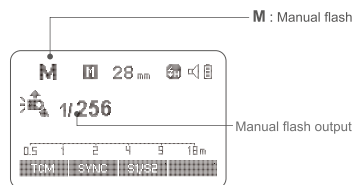

#### (3) Multi Flash

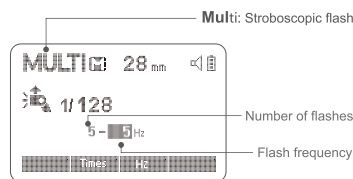

#### (4) Radio Transmission Shooting

##### • Transmitter Unit (TX)

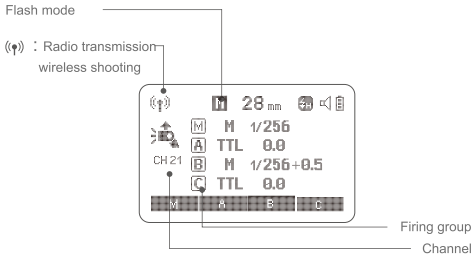

##### • Receiver Unit (RX)

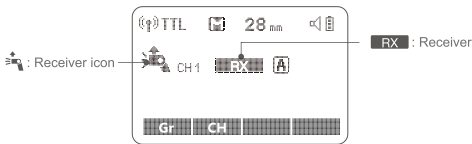

Note: The flash unit attached to the camera is referred to as the "Transmitter", and other flash units controlled wirelessly are referred to as "Receivers".

#### • LCD Panel in Three Modes

##### • Attached to the Camera

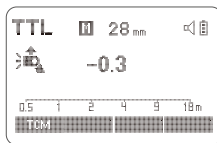

##### • 2.4G Radio Transmission: As a Transmitter Unit

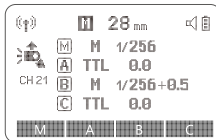

##### • 2.4G Radio Transmission: As a Receiver Unit

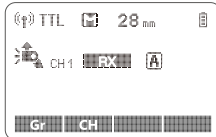

#### • What's in the Box of V860IIIF Kit?

1. Flash Unit
2. Lithium Battery
3. USB Battery Charger
4. USB Cable
5. Charger
6. Mini Stand
7. Protection Case
8. Instruction Manual

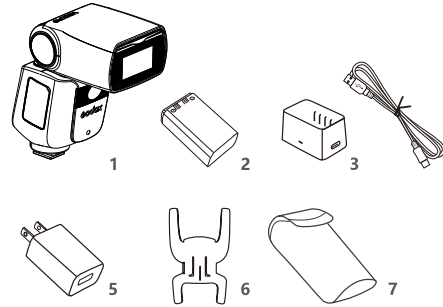

#### • Separately Sold Accessories

The product can be used in combination with the following accessories sold separately, so as to achieve best photography effects: XProF, X2T-F & X1F TTL wireless flash trigger, etc.



## Battery

### • Features

1. This flash unit uses Li-ion battery which has long runtime. The available charge-and-discharge times are 480.
2. It is reliably safe. The inner circuit is against overcharge, overdischarge, overcurrent, and short circuit.
3. Take only 3.5 hours to fully charge the battery by using the standard battery charger.

### • Cautions

1. Do not short circuit.
2. Do not expose to rain or immerse into water. This battery is not water proof.
3. Keep out of reach of children.
4. No over 24 hours' continuous charging.
5. Store in dry, cool, ventilated places.
6. Do not put aside or into fire.
7. Dead batteries should be disposed according to local regulations.
8. If the battery had ceased using for over 3 months, please make a full recharge.
9. If do not use it for a long time, please charge the battery to approx. 60% before placing it.
10. It is recommended to use a brand-new battery after charging and discharging over 500 times or being used over 3 years.

### • Loading and Unloading the Battery

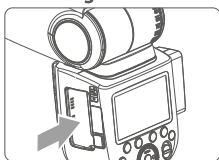

- 1 To unload the battery, hold down the battery remove button and push the battery downwardly to take it out.

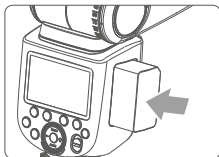

- 2 According to the triangle sign on the battery pack, insert it into the compartment until a white knob locks the battery with a click sound.

### • Battery Level Indication

Make sure the battery pack is securely loaded in the flash. Check the battery level indication on the LCD panel to see the remaining battery level.

Battery Level Indication	Meaning
3 grids	Full
2 grids	Middle
1 grid	Low
Blank grid	Lower battery, please recharge it.
Blinking	The battery level is going to be used out immediately. And the flash will auto power off in 1 minute. Note: Please recharge the battery as soon as possible (within 10 days). Then, the battery can be used or be placed for long period.

## LED Modeling Lamp

Press the Modeling Lamp Setting button to set the modeling lamp. Short press the Set Button to turn on or off the modeling lamp. When turning the modeling lamp on, turn the select dial to set its brightness. There are 10 levels(01~10) for choice.

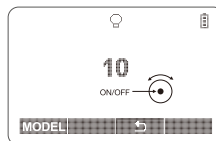

## Attaching to a Camera



- 1 Attach the Camera Flash.
  - Rotate the hotshoe fixing buckle to the left and insert the camera flash into the camera's hotshoe.



- 2 Secure the Camera Flash.
  - Rotate the hotshoe fixing buckle to the right until it locks up.



- 3 Detach the Camera Flash.
  - Press the button and rotate the hotshoe fixing buckle to the left until it is loosened.

## Power Management

Use ON/OFF Power Switch to power the flash unit on or off. Turn off if it will not be used for an extended period of time. Setting as a transmitter flash, it will turn the power off automatically after a certain period (approx. 90 seconds) of idle use. Pressing the camera shutter halfway or pressing any flash button will wake up the flash unit. Setting as a receiver flash, it will enter sleep mode after a certain period (adjustable, 60 minutes by default) of idle use. Pressing any flash button will wake it up.

- C.Fn** Disabling Auto Power Off function is recommended when the flash is used off camera.
- C.Fn** Receiver Auto Power Off Timer is set to 60 minutes by default. Another option "30 minutes" is available.

## Flash Mode – TTL Autoflash

This flash has three flash modes: **TTL**, **Manual (M)**, and **Multi** (Stroboscopic). In **TTL** mode, the camera and the flash will work together to calculate the correct exposure for the subject and the background. In this mode, multiple TTL functions are available: FEC, HSS, second curtain sync, modeling flash.

\* Press **< MODE >** Mode Selection Button and three flash modes will display on the LCD panel one by one with each pressing.

### TTL Mode

Press **< MODE >** Mode Selection Button to enter TTL mode. The LCD panel will display.

- Press the camera release button halfway to focus. The aperture and effective flash range will be displayed in the viewfinder.
- When the shutter button is fully pressed, the flash will fire a pre-flash that the camera will use to calculate exposure and flash output the instant before the photo is taken.

### FEC: Flash Exposure Compensation

With FEC function, this flash can adjust from -3 to +3 in 1/3rd stops. It is useful in situations where minor adjusting of the TTL system is needed based on the environment.

#### Setting FEC:

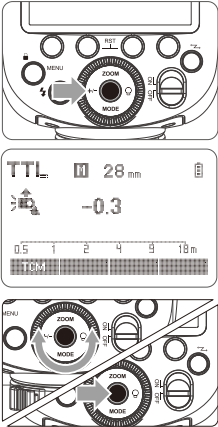

- Press the **< +/- >** button. The flash exposure compensation amount will be highlighted on the LCD panel.
- Set the flash exposure compensation amount.
  - Turn the Select Dial to set the amount.
  - "0.3" means 1/3 step, "0.7" means 2/3 step.
  - To cancel the flash exposure compensation, set the amount to "+0".
- Press Set Button again to confirm the setting.

### High-Speed Sync

High Speed Sync (Hss flash) enables the flash to synchronize with all camera shutter speeds. This is convenient when you want to use aperture priority for fill-flash portraits.

- Setting the flash to High-speed Sync mode when it is on the camera:

Use the **Flash Setting > Flash Light Function Setting** on the camera's shooting menu to adjust settings of the flash light. More details please refer to camera's instruction menu.

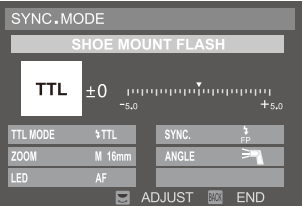

- When choosing **FP** on the "SYNC" setting, it means the high-speed sync function is turned on.
- With high-speed sync, the faster the shutter speed, the shorter the effective flash range.
- Multi flash mode cannot be set in high-speed sync mode.
- Over-temperature protection may be activated after 15 consecutive high-speed sync flashes.

### Second-Curtain Sync

With a slow shutter speed, you can create a light train following the subject. The flash fires right before the shutter closes.

- Setting second-curtain sync:

Use the **Flash Setting > Flash Light Function Setting** on the camera's shooting menu to adjust settings of the flash light. More details please refer to camera's instruction menu.

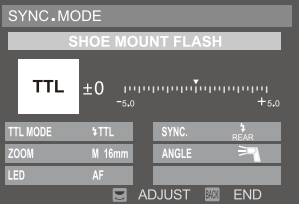

- When choosing **REAR** on the "SYNC" setting, it means the second-curtain sync function is turned on.

## M: Manual Flash

The flash output is adjustable from 1/1 full power to 1/256th power in 1/10th stop increments. To obtain a correct flash exposure, use a hand-held flash meter to determine the required flash output.

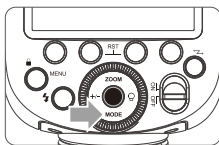

- 1 Press **<MODE>** button so that **<M>** is displayed.

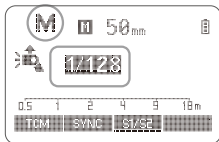

- 2 Press the **<+/->** button and turn the Select Dial to choose a desired flash output amount.

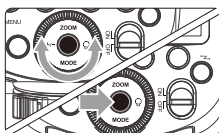

- 3 Press Set Button again to confirm the setting.

### Optic S1 Secondary Unit Setting

In M manual flash mode, press **<S1/S2>** button so that this flash can function as an optic S1 secondary flash with optic sensor. With this function, the flash will fire synchronously when the main flash fires, the same effect as that by the use of radio triggers. This helps create multiple lighting effects.

### Optic S2 Secondary Unit Setting

Press **<S1/S2>** button so that this flash can also function as an optic S2 secondary flash with optic sensor in M manual flash mode. This is useful when cameras have pre-flash function. With this function, the flash will ignore a single "pre-flash" from the main flash and will only fire in response to the second, actual flash from the main unit.

- S1 and S2 optic triggering is only available in M manual flash mode.

## Multi: Stroboscopic Flash

With stroboscopic flash, a rapid series of flashes is fired. It can be used to capture a multiple images of a moving subject in a single photograph.

You can set the firing frequency (number of flashes per sec. expressed as Hz), the number of flashes, and the flash output.

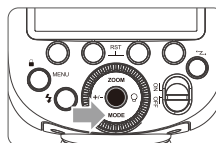

- 1 Press **<MODE>** button so that **<Multi>** is displayed.

- 2 Set the flash frequency and flash times.
  - Press the Function Button 2 **<Times>** to select the flash times. Turn the Select Dial to set the number.
  - Press the Function Button 3 **<Hz>** to select the flash frequency. Turn the Select Dial to set the number.



- 3 Press the **<+/->** button and turn the Select Dial to choose a desired flash output.
  - After you finish the setting, press Set Button and all the settings will be displayed.

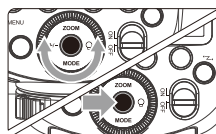

### Calculating the Shutter Speed

During stroboscopic flash, the shutter remains open until the firing stops. Use the formula below to calculate the shutter speed and set it with the camera.

$$\text{Number of Flashes} / \text{Flash Frequency} = \text{Shutter Speed}$$

For example, if the number of flashes is 10 and the firing frequency is 5 Hz, the shutter speed should be at least 2 seconds.

- To avoid overheating and deteriorating the flash head, do not use stroboscopic flash more than 10 times in succession. After 10 times, allow the camera flash to rest for at least 15 minutes. If you try to use the stroboscopic flash more than 10 times in succession, the firing might stop automatically to protect the flash head. If this happens, allow at least 15 minutes' rest for the camera flash.

- Stroboscopic flash is most effective with a highly reflective subject against a dark background.
  - Using a tripod and a remote control is recommended.
  - A flash output of 1/1 and 1/2 cannot be set for stroboscopic flash.
  - Stroboscopic flash can be used with "buLb".
  - If the number of flashes is displayed as "--", the firing will continue until the shutter closes or the battery is exhausted. The number of flashes will be limited as shown by the following table.

**Maximum Stroboscopic Flashes:**

Flash output \ Hz	1	2	3	4	5	6-7	8-9
1/4	8	6	4	3	3	2	2
1/8	14	14	12	10	8	6	5
1/16	30	30	30	20	20	20	10
1/32	60	60	60	50	50	40	30
1/64	90	90	90	80	80	70	60
1/128	90	90	90	90	90	90	80
1/256	90	90	90	90	90	90	80

Flash output \ Hz	10	20-50	60-100
1/4	2	2	2
1/8	4	4	4
1/16	8	8	8
1/32	20	16	12
1/64	50	30	20
1/128	70	40	40
1/256	70	40	40

**Wireless Flash Shooting:  
Radio (2.4G) Transmission**

- You can set up five receiver groups for TTL autoflash shooting. With TTL autoflash, you can easily create various lighting effects.
- Any flash settings for the receiver units(auto flash, manual flash and stroboscopic flash) on the transmitter flash in TTL mode will be automatically sent to the receiver units. So the only thing you need to do is to set the transmitter unit for each receiver group without any operation for the receiver units at all during the shooting.
- This flash can work in TTL /M /Multi/ OFF flash modes when set as a transmitter unit.

**Note:**

- Even with multiple receiver units, the X series flash trigger can control all of them via wireless.
- In this user manual, "transmitter unit" refers to the camera flash on a camera and "receiver unit" will be controlled by the transmitter unit.

**Positioning and Operation Range** (Example of wireless flash shooting)

- Autoflash Shooting with One Receiver Unit

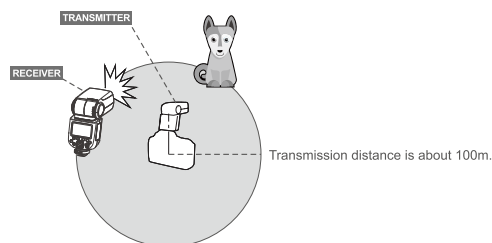

- Use the supplied mini stand to position the receiver unit. Before shooting, perform a test flash and test shooting. The transmission distance might be shorter depending on the conditions such as positioning of receiver units, the surrounding environment and whether conditions.

**Wireless Multiple Flash Shooting**

You can divide the receiver units into two or three groups and perform TTL autoflash while changing the flash ratio (factor). In addition, you can set and shoot with a different flash mode for each firing group, for up to 5 groups.

- Auto Shooting with Two Receiver Groups

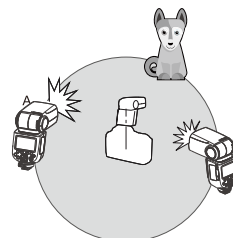

- Auto Shooting with Three Receiver Groups

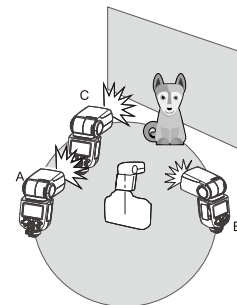

## 1. Wireless Settings

You can switch between normal flash and wireless flash. For normal flash shooting, be sure to set the wireless setting to OFF.

### Transmitter Unit Setting

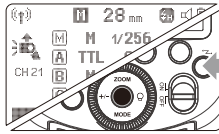

Press <M> button so that <(M)> is displayed on the LCD panel.

### Receiver Unit Setting

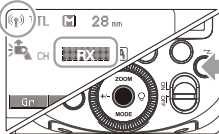

Press <M> button so that <(M)> or <MULTI> are displayed on the LCD panel.

## 2. Group Mode Selection

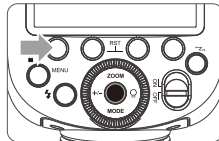

1 Short press the Function Button 1 and <M> group can be changed in OFF/TTL/M. Choose one of them as transmitter unit's flash mode.



2 Short press the <MODE> button to gain Multi mode.

## 3. Setting the Communication Channel

If there are other wireless flash systems nearby, you can change the channel IDs to prevent signal interference. The channel IDs of the transmitter unit and the receiver unit(s) must be set to the same.

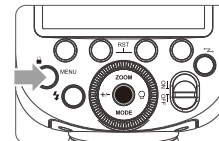

1 Press <MENU> Button to enter C.Fn CH setting.

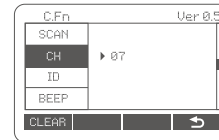

2 In C.Fn CH, turn the Select Dial to choose channel ID from 1 to 32.

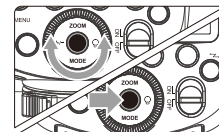

3 Press the Set Button to confirm.

## 4. Wireless ID Settings

Change the wireless channels and wireless ID to avoid interference for it can only be triggered after the wireless IDs and channels of the transmitter unit and the receiver unit are set to the same. Press the <MENU> button to enter C.Fn ID. Press the Set Button to choose OFF channel expansion shutdown, and choose any figure from 01 to 99.

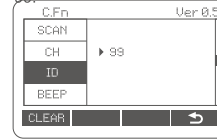

## 5. Scan the Spare Channel

To avoid the interference of using the same channel by others, this function can be used: enter the C.Fn settings and find the SCAN option. When setting it to START, it will scan from 1% to 100%. And the 8 spare channels will be displayed after the scan is completed.

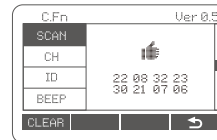

## 6. TTL: Fully Automatic Wireless Flash Shooting

### Using Automatic Wireless Flash with a Single Receiver Unit

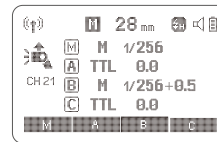

### 1 Transmitter Unit Setting

- Attach a V860IIIF camera flash on the camera and set it as the transmitter unit.
- M/A/B/C can be set as TTL mode independently.





## 2 Receiver Unit Setting

- Set the V860IIIF that to be controlled as the wireless receiver unit.
- The receiver unit can be set as A/B/C/D/E.

## 3 Check the communication channel.

- If the transmitter unit and receiver unit(s) are set to a different channel, set them to the same channel. (Page 45)

## 4 Position the camera and flashes.

- Position the camera and flashes as the picture shows. (Page 44)

## 5 Check that the flash is ready.

- Check that the transmitter flash ready indicator is lightened.

## 6 Check the flash operation.

- Press the transmitter unit's Test Button <  >.
- Then, the receiver unit will fire. If not, adjust the receiver unit's angle toward the transmitter unit and distance from the transmitter unit.

## Using Automatic Wireless Flash with Multiple Receiver Units

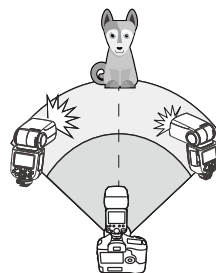

When stronger flash output or more convenient lighting operation is needed, increase the number of receiver units and set it as a single receiver unit.

To add receiver units, use the same steps as setting "automatic wireless flash with a single receiver unit". Any flash group can be set (A/B/C/D/E).

When the number of receiver units is increased and the transmitter unit flash firing is ON, automatic control is implemented to make all groups of flashes fire the same flash output and ensure the total flash output up is to standard exposure.

- If the receiver unit's auto power off function is workable, press the transmitter unit's test button to power it on. Please note that test firing is unavailable during the camera's regular metering time.
- The effective time of receiver auto power off is changeable. (C.Fn-RX STBY Page 55)

## Using Fully Automatic Wireless Flash

The FEC and other settings that set on the transmitter unit will also be appeared on the receiver unit automatically. The receiver unit does not need any operation. Use the following settings to make wireless flashes according to the same methods with normal flash shooting.

- Flash Exposure Compensation (  Page 39)

## About Transmitter Unit

Use two or more transmitter units. By preparing several cameras that with transmitter units flash attached, cameras can be changed in shooting while keeping the same lighting source (receiver unit).

## 7. M: Wireless Flash Shooting with Manual Flash

This describes wireless (multiple shooting) using manual flash. You can shoot with a different flash output setting for each receiver unit (firing group). Set all parameters on the transmitter unit.

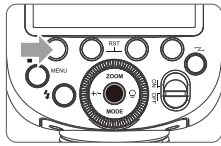

**1** Setting the flash mode to <M>.

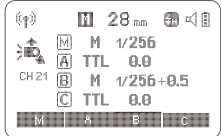

**2** Setting flash output. 1/2/3/4<M/A/B/C>

- Press Function Button 3 <Gr>. Turn the Select Dial to set the flash output of the groups. Press Set Button to confirm.

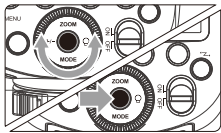

**3** Taking the picture.

- Each group fires at the set flash ratio.

### Setting <M> Flash Mode

You can directly operate the receiver unit to manually set the manual flash or stroboscopic flash.

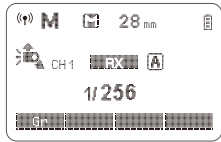

**1** Setting the receiver unit.

**2** Setting flash mode to <M>.

- Press <MODE> button so that <M> is displayed.
- Set the manual flash output. (Page 41)

## 8. Multi: Wireless Flash Shooting with Manual Flash

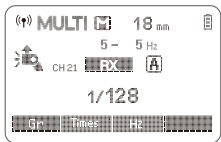

Setting <Multi> stroboscopic flash.

- Press <MODE> button so that <Multi> is displayed.
- Setting the stroboscopic flash. (Page 42)

## 9. TTL/M Shortcut Function

1. In non TTL wireless mode, push the TTL/M shortcut can quickly change to flash mode.
2. When switching TTL to M manual mode, there is TCM switch by default.

## 10. Lock Function

In any interface, long press the MENU button for 2 seconds to lock or unlock the operation function of interface. LOCKED will be displayed when being locked.

### The Reason & Solution of Not Triggering in Godox 2.4G Wireless

**1. Disturbed by the 2.4G signal in outer environment (e.g. wireless base station, 2.4G wifi router, Bluetooth, etc.)**

→ To adjust the channel CH setting on the flash trigger (add 10+ channels) and use the channel which is not disturbed. Or turn off the other 2.4G equipment in working.

**2. Please make sure that whether the flash has finished its recycle or caught up with the continuous shooting speed or not (the flash ready indicator is lightened) and the flash is not under the state of over-heat protection or other abnormal situation.**

→ Please downgrade the flash power output. If the flash is in TTL mode, please try to change it to M mode (a preflash is needed in TTL mode).

**3. Whether the distance between the flash trigger and the flash is too close or not.**

→ Please turn on the "close distance wireless mode" on the flash trigger (<0.5m):

X2 & X1 series: press the test button and hold on, then turning it on until the flash ready indicator blinks for 2 times.

XPro series: Set the C.Fn-DIST to 0-30m.

**4. Whether the flash trigger and the receiver end equipment are in the low battery states or not.**

→ Please replace the battery (the flash trigger is recommended to use 1.5V disposable alkaline battery).

## Other Applications

### Sync Triggering

The Sync Cord Jack is a  $\Phi 2.5\text{mm}$  plug. Insert a trigger plug here and the flash will be fired synchronously with the camera shutter.

### Modeling Flash

If the camera has a depth-of-field preview button, pressing it will fire the flash continuously for 1 second. This is called modeling flash. It enables you to see the shadow effects on the subject and the lighting balance. You can fire the modeling flash during wireless or normal flash shooting.

- To avoid overheating and deteriorating the flash head, do not fire the modeling flash for more than 10 consecutive times. If you fire the modeling flash 10 consecutive times, allow at least 10 minutes' break for the camera flash.

### Auto Focus Assist Beam

In poorly-lit or low-contrast shooting environments, the built-in auto focus assist beam will automatically light on to make it easier for autofocus. The beam will light up only when autofocus is difficult and get out as soon as the autofocus becomes correct. If you want to turn off the auto focus assist beam, set the "AF" to "OFF" on the C.Fn settings.

- If you find the auto focus assist beam does not light up, this is because the camera has got a correct autofocus.
  - Camera models that support auto focus assist beam: X-PRO2, X-T20, X-T2, X-T1, GFX50S, GFX50R, X-T30

Position	Effective Range
Center	0.6~10m / 2.0~32.8 feet
Periphery	0.6~5m / 2.0~16.4 feet

## Bounce Flash

By pointing the flash head toward a wall or ceiling, the flash will bounce off the surface before illuminating the subject. This can soften shadows behind the subject for a more natural-looking shot. This is called bounce flash.

To set the bounce direction, hold the flash head and turn it to a satisfying angle.

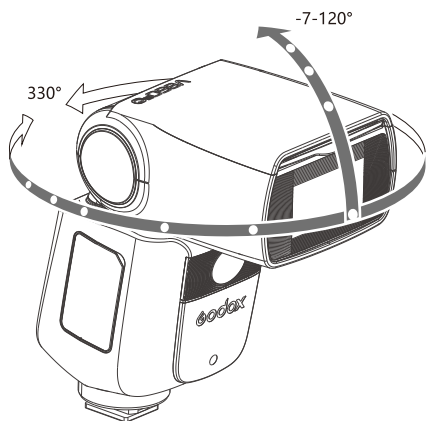

- If the wall or ceiling is too far away, the bounced flash might be too weak and result in underexposure.
- The wall or ceiling should be a plain, white color for high reflectance. If the bounce surface is not white, a color cast may appear in the picture.

## ZOOM: Setting the Flash Coverage

The flash coverage can be set automatically or manually. It can be set to match the lens focal length from 20mm to 200mm.

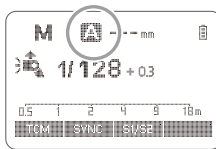

In Manual Zoom mode, press the **<ZOOM>** button.

- Turn the Select Dial to change the flash coverage.
- If **<A>** is displayed, the flash coverage will be set automatically.

- If you set the flash coverage manually, make sure it covers the lens focal length so that the picture will not have a dark periphery.

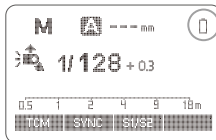

### Low Battery Warning

If the battery power is low, **< >** will appear and blink on the LCD panel. Please replace the battery immediately.

## C.Fn: Setting Custom Functions

The following table lists the available and unavailable custom functions of this flash.

C.Fn Custom Functions			
Custom Function Signs	Function	Setting No.	Settings & Description
m/ft	Distance indicator	m	m
		ft	feet
AF	AF-assist beam	ON	ON
		OFF	OFF
STBY	Auto sleep setting	ON	ON
		OFF	OFF
RX STBY	Receiver auto power off timer	60min	60min
		30min	30min
SCAN	Scan the spare channel	OFF	OFF
		START	Start to find the spare channel
CH	Channel setting	01-32	Choose channels from 01-32
ID	Wireless ID	OFF	Off
		01-99	Choose any figure from 01-99
BEEP	Beeper	ON	ON
		OFF	OFF
LIGHT	Backlighting time	12sec	Off in 12 sec.
		OFF	Always off
		ON	Always lighting
LCD	LCD contrast ratio	-3~+3	7 levels
ZOOM	Zoom display	APS	APS System
		135	135 System

1. Press **<MENU>** Button until C.Fn menu is displayed. The "Ver x.x" in the top-right corner refers to the software version.
2. Select the Custom Function No.  
Turn the Select Dial to select the Custom Function No.
3. Change the Setting.
  - Press Set Button and the Setting No. blinks.
  - Turn the Select Dial to set the desired number. Pressing Set Button will confirm the settings.
  - After you set the Custom Function and press **<MENU>** button, the camera will be ready to shoot.
4. In the C.Fn states, long press the "Clear" button for 2 seconds until "OK" is displayed on the panel, which means the values in C.Fn can be reset.

## Protection Function

### 1. Over-Temperature Protection

- To avoid overheating and deteriorating the flash head, there is over-temperature protection in the system. When continuously firing for many times, the inner over-temperature protection function may be activated and make the recycling time slow. If this occurs, allow a rest time of about 10 minutes, and the flash unit will then return to normal.
- When the over-temperature protection is started,  is shown on the LCD display.

#### Number of flashes that will activate over-temperature protection:

Number of flashes Power Output level	ZOOM (mm)									
	20	24	28	35	50	70	80	105	135	200
1/1	40	50	50	60	60	75	75	80	80	80
1/2	50	60	60	75	75	100	100	100	100	100
1/4	100	100	100	100	120	150	150	150	150	150
1/8	200	200	200	200	200	200	200	200	200	200
1/16	300	300	300	300	300	300	300	300	300	300
1/32	500	500	500	500	500	500	500	500	500	500
1/64	1000	1000	1000	1000	1000	1000	1000	1000	1000	1000
1/128	2000	2000	2000	2000	2000	2000	2000	2000	2000	2000

#### Number of flashes that will activate over-temperature protection in high-speed sync triggering mode:

Number of Flashes Power Output Level	ZOOM (mm)
	20 - 200
1/1	30
1/2	30
1/4	34
1/8	40
1/16	50
1/32	50
1/64	60
1/128	60

### 2. Other Protections

The system provides real-time protection to secure the device and your safety. The following lists protections for your reference:

Prompts on LCD Panel	Meaning
E1	A failure occurs on the recycling system so that the flash cannot fire. Please restart the flash unit. If the problem still exists, please send this product to a maintenance center.
E2	The system gets excessive heat. Please allow a rest time of 10 minutes.
E3	The voltage on two outlets of the flash tube is too high. Please send this product to a maintenance center.
E9	There are some errors occurred during the upgrading process. Please using the correct firmware upgrade method.

## Technical Data

Model	V860IIIF
Compatible Cameras	FUJIFILM cameras (TTL autoflash)
Power (1/1 output)	76Ws
Guide No.(1/1 output, 200mm)	Gn≈60 (ISO100, in meters)
Flash Focal Length Coverage	20 to 200mm
	• Auto zoom (Flash coverage set automatically to match the lens focal length and image size)
	• Manual zoom
	• Swinging/tilting flash head (bounce flash): 0 to 330° horizontally and -7° to 120° vertically
Flash Duration	1/300 to 1/20000 seconds
• Exposure Control	
Exposure control system	TTL autoflash and manual flash
Flash exposure compensation (FEC)	Manual. FEB: ±3 stops in 1/3 stop increments (Manual FEC and FEB can be combined.)
FE lock	With <FEL> button or < * > button
Sync mode	High-speed sync (up to 1/8000 seconds), first-curtain sync, and second-curtain sync
Multi flash	Provided (up to 90 times, 100Hz)
• Wireless Flash	
Wireless flash function	Transmitter, Receiver, Off
Transmitter groups	M, A, B, C
Controllable Receiver groups	A, B, C, D, E (D/E group can be controlled by X series flash trigger)
Transmission range (approx.)	100m
Channels	32 (1-32)
ID	01-99
• Auto Focus Assist Beam	
Effective range (approx.)	Center: 0.6-10m / 2.0-32.8 feet Periphery: 0.6-5m / 2.0-16.4 feet
• LED Modeling Lamp	
Power	2W
Color Temperature	5300K±200K
Modeling flash	Fired with camera's depth-of-field preview button
• Power Supply	
Power source	7.2V/2600mAh Li-ion battery
Recycle time	Approx 1.5 seconds. Green LED indicator will light up when the flash is ready.
Full power flashes	Approx. 480
Power saving	Power off automatically after approx. 90 seconds of idle operation. (60 minutes if set as Receiver)
• Sync Triggering Mode	
	Hotshoe, 2.5mm sync line
• Dimensions	
W x H x D	195*75*59 mm
Weight without battery	410g
Weight with battery	530g
2.4G Frequency Range	2413.0MHz-2465.0MHz
Max. Transmitting Power	5dbm

## Troubleshooting

If there is a problem, refer to this Troubleshooting Guide.

### The Camera Flash does not fire.

- The camera flash is not attached securely to the camera.
  - Attach the camera's mounting foot securely to the camera.
- The electrical contacts of the Camera Flash and camera are dirty.
  - Clean the contacts.
- < > or < > is not displayed in the view finder of camera.
  - Wait until the flash is fully recycled and the flash ready indicator lights up.
  - If the flash ready indicator lights up, but < > or < > is not displayed in the view finder, check whether this flash unit is securely attached to the camera hotshoe.
  - If the flash ready indicator does not light up after a long wait, check whether the battery power is enough. If the battery power is low, < > will appear and blink on the LCD panel. Please replace the battery immediately.

### The power turns off by itself.

- After 90 seconds of idle operation, auto power off took effect if the flash is set as transmitter.
  - Press the shutter button halfway or press any flash button to wake up.
- After 60 minutes (or 30 minutes) of idle operation, the flash unit will enter sleep mode if it is set as receiver.
  - Press any flash button to wake up.

### Auto zoom does not work.

- The camera flash is not attached securely to the camera.
  - Attach the camera flash's mounting foot to the camera.

### The flash exposure is underexposed or overexposed.

- You used high-speed sync.
  - With high-speed sync, the effective flash range will be shorter. Make sure the subject is within the effective flash range displayed.
- You used Manual Flash mode.
  - Set the flash mode to TTL or modify the flash output.

### Photos have dark corners or only parts of the target subject are illuminated.

- The focal length of lens exceeds the flash coverage.
  - Check the flash coverage you set. This flash unit has the flash coverage between 20 and 200mm, which fits medium-format cameras.

## Firmware Upgrade

- The USB port is a Type-C USB socket. Type-C USB connection line is applicable.
- As the firmware upgrade needs the support of Godox G3 software, please download and install the "Godox G3 firmware upgrade software" before upgrading. Then, choose the related firmware file.
- As the product needs to do firmware upgrade, please refer to instruction manual of the newest electric version as final.

## Compatible Camera Models

Fuji cameras are divided into three kinds according to their different controlling ways to camera flash:

A	X-Pro2, X-T20, X-T2, X-T1, GFX50S, GFX50R, X-T30
B	X-Pro1, X-T10, X-E1, X-A3
C	X100F, X100T

### Compatible camera models & functions support

Camera Model	Camera Flash						2.4G Wireless Control							
	TTL Flash		M Manual Flash		Multi Strobe Flash	TTL Flash		M Manual Flash		Multi Strobe Flash				
	Start	REAR	HSS/FP	Start		REAR	HSS/FP	Start	REAR		HSS/FP			
A	√	√	√	√	√	√	√	√	√	√	√	√	√	√
B	√	--	--	√	--	--	√	√	--	--	√	--	--	√
C	√	√	√	√	√	√	√	√	--	√	√	--	--	√
<b>AF-assist Beam</b>														
A	√													
B	--													
C	--													

- X100T do not have second curtain sync (REAR) function.
- The AF assist beam will light up when the shutter is at low speed (< 200).

- This table only lists the tested camera models, not all Fuji cameras. For the compatibility of other camera models, a self-test is recommended.
- Rights to modify this table are retained.

## Maintenance

- Shut down the device immediately should abnormal operation be detected.
- Avoid sudden impacts and the product should be dedusted regularly.
- It is normal for the flash tube to be warm when in use. Avoid continuous flashes if unnecessary.
- Maintenance of the flash must be performed by our authorized maintenance department which can provide original accessories.
- This product, except consumables e.g. flash tube, is supported with a one-year warranty.
- Unauthorized service will void the warranty.
- If the product had failures or was wetted, do not use it until it is repaired by professionals.
- Changes made to the specifications or designs may not be reflected in this manual.

## FCC Statement

This device complies with part 15 of the FCC Rules. Operation is subject to the following two conditions: (1) This device may not cause harmful interference, and (2) this device must accept any interference received, including interference that may cause undesired operation.

Any Changes or modifications not expressly approved by the party responsible for compliance could void the user's authority to operate the equipment.

Note: This equipment has been tested and found to comply with the limits for a Class B digital device, pursuant to part 15 of the FCC Rules. These limits are designed to provide reasonable protection against harmful interference in a residential installation. This equipment generates uses and can radiate radio frequency energy and, if not installed and used in accordance with the instructions, may cause harmful interference to radio communications. However, there is no guarantee that interference will not occur in a particular installation. If this equipment does cause harmful interference to radio or television reception, which can be determined by turning the equipment off and on, the user is encouraged to try to correct the interference by one or more of the following measures:

- Reorient or relocate the receiving antenna.
- Increase the separation between the equipment and receiver.
- Connect the equipment into an outlet on a circuit different from that to which the receiver is connected.
- Consult the dealer or an experienced radio/TV technician for help.

The device has been evaluated to meet general RF exposure requirement.

The device can be used in portable exposure condition without restriction.

## Warning

Operating frequency: 2400MHz-2483.5MHz  
Maximum EIRP Power:4.73dBm

## Declaration of Conformity

GODOX Photo Equipment Co.,Ltd. hereby declares that this equipment are in compliance with the essential requirements and other relevant provisions of Directive 2014/53/EU. In accordance with Article 10(2) and Article 10(10), this product is allowed to be used in all EU member states.For more information of DoC, Please click this web link:  
[https://www.godox.com/DOC/Godox\\_V860III\\_Series\\_DOC.pdf](https://www.godox.com/DOC/Godox_V860III_Series_DOC.pdf).  
The device complies with RF specifications when the device used at 0mm from your body.

## Vorwort

### **Vielen Dank, dass Sie sich für Godox-Produkte entschieden haben!**

Dieses Modell eignet sich für Kameras der FUJIFILM-Serie und ist mit der TTL-Blitzautomatik kompatibel. Mit dem TTL-Blitzlicht wird das Fotografieren einfacher, da die Blitzbelichtung auch bei komplexen Lichtverhältnissen automatisch korrekt ist, was das Fotografieren erleichtert. Die Produktmerkmale werden in den folgenden Bereichen hervorgehoben.

- Mit 2W LED-Modellierungslicht als Aufheller für fotografische Effekte.
- **Ca. GN60 (m ISO 100, @200mm), 81 Abblendstufen (1/1~1/256)**
- **Professionelle Lithiumbatterie mit Qualitätserfahrung**  
2600mAh Lithiumbatterie, 480 Blitze bei voller Leistung, 1,5 Sekunden schnelles Blitzfolgen, unvergleichliche Tragbarkeit.
- **Kompatibel mit Fuji Kamera TTL**  
Unterstützt TTL-Blitzautomatik, kann als Master- oder Sklave-Gerät eines kabellosen Multi-Lampen-Blitzsystems verwendet werden. Dies beschleunigt und vereinfacht die Aufnahme.
- **Punktmatrix-LCD-Bildschirm**  
Intuitives Display für einfachere Bedienung
- **Eingebaute 2.4G Funkübertragung**  
Integriertes Senden und Empfangen, Ultra-Langstrecken, unbegrenzte Kreativität.
- **Voller Funktionsumfang für grenzenloses Vergnügen**  
Unterstützt manuellen und Stroboskop-Blitzbetrieb, Synchronisation hoher Geschwindigkeit /Slow Rear Shutter/Blitzbelichtungskorrektur und andere TTL-Funktionen
- **Optische Forschung, stabile Leistung**  
Kontinuierliches Blitzen mit hoher Geschwindigkeit, kontinuierliche Helligkeit und Farbtemperatur für jeden Ausgang, gleichmäßige Lichtverteilung
- **Firmware-Upgrade, kompatibel und sorgenfrei**  
Befolgen Sie die Schritte der Originalkamera und aktualisieren Sie die Software erneut.
- **Firmware-Upgrade für sorgenfreie Kompatibilität**  
Folgen Sie der Aktualisierung der originellen Kamera, um die Software zu aktualisieren.

## Warnung

- ▲ Bitte halten Sie das Produkt trocken.
- ▲ Nehmen Sie das Produkt nicht selbst auseinander. Wenn das Produkt defekt ist, muss es von unserem Unternehmen oder autorisiertem Servicepersonal überprüft und repariert werden.
- ▲ Lassen Sie Kinder nicht mit diesem Produkt in Berührung kommen.
- ▲ Nicht zerlegen, schlagen, zerdrücken oder ins Feuer werfen. Bei starker Beulung nicht weiter verwenden. Stellen Sie es nicht in einer Umgebung auf, in der die Temperatur 50 Grad übersteigt.
- ▲ Blitzen Sie nicht mit dem Blitzkopf direkt in das menschliche Auge (insbesondere nicht in die Augen von Kleinkindern). Dies kann zu kurzzeitigen Sehstörungen führen.
- ▲ Benutzen Sie das Blitzlicht nicht in der Nähe von Chemikalien, brennbaren Gasen oder anderen speziellen Substanzen, die unter besonderen Umständen empfindlich auf das kurzzeitige Blitzen des Blitzgerätes reagieren und dadurch möglicherweise Brände oder elektromagnetische Störungen verursachen können. Achten Sie in diesen Situationen bitte auf die entsprechenden Warnschilder.
- ▲ Dieses Produkt ist nicht wasserdicht, bitte seien Sie vorsichtig bei Regen und Feuchtigkeit.
- ▲ Im Falle einer Fehlfunktion schalten Sie die Blitzlichtquelle bitte sofort aus.

# Inhaltsverzeichnis

59	<b>Vorwort</b>
60	<b>Warnung</b>
63	<b>Teilname</b>
	Körper
	Bedienfeld
	LCD-Anzeige
	Verschiedene LCD-Anzeigen in drei Modi
	Standardlieferumfang
	Optionales Zubehör
67	<b>Batterie</b>
68	<b>Modellierungslicht</b>
68	<b>Aufsetzen und Abnehmen des Blitzlichts</b>
69	<b>Netzteilverwaltung</b>
69	<b>Blitzmodi - TTL - Automatischer Blitzbetrieb</b>
	Blitzbelichtungskorrektur
	Synchronisation hoher Geschwindigkeit
	Slow Rear Shutter
72	<b>Blitzmodi - M: Manuelles Blitzen</b>
73	<b>Blitzmodi - Multi: Stroboskop-Blitzbetrieb</b>
75	<b>Drahtlose Blitzaufnahmen: Funkübertragung (2.4G)</b>
	Einstellungen drahtloser Blitzaufnahmen
	Auswahl der Modi
	Einstellung des Kommunikationskanals
	ID-Einstellung drahtloser Blitzaufnahmen
	Einstellung zum Scannen des freien Kanals
	Vollautomatische drahtlose Blitzaufnahmen
	M: Manuelle drahtlose Blitzaufnahmen
	Multi: Manuelle drahtlose Blitzaufnahmen
	TTL/M-Schnellwechschelhalter Funktion
	Sperrungsfunktion
82	<b>Sonstige Anwendungen</b>
	Synchro-Buchsenauslöser
	Blitzen vom Modellierlicht
	Autofokussierungshilfsleuchte
	Reflektierendes Blitzen
	ZOOM: Einstellung der Blitzreichweite
	Warnung bei niedriger Batterieleistung
85	<b>C.Fn: Benutzerdefinierte Funktion einstellen</b>
86	<b>Schutzfunktion</b>
88	<b>Spezifikationen</b>
89	<b>Fehlerbehebungsrichtlinie</b>
90	<b>Firmware-Update</b>
90	<b>Liste der kompatiblen Kameras</b>
91	<b>Wartung</b>

## Vereinbarung für die Verwendung in diesem Handbuch

• Die in diesem Handbuch beschriebenen Vorgänge setzen voraus, dass die Netzschalter für Kamera und Blitz eingeschaltet sind.

• Die Nummer der Referenzseite ist durch (S. \*\*) gekennzeichnet.

• In diesem Handbuch werden folgende Warnsymbole verwendet.

 Das Symbol „Vorsicht“ weist auf eine Warnung zur Vermeidung von Aufnahmeproblemen hin.

 Das Symbol „Achtung“ enthält zusätzliche Informationen.



## Teilname

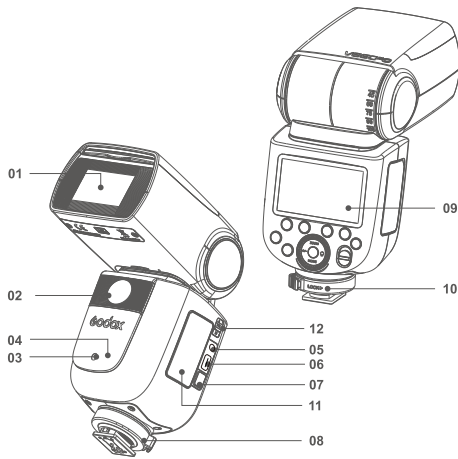

### • Körper

- |                                |                                       |
|--------------------------------|---------------------------------------|
| 01. Blitzlichtkopf             | 09. LCD-Anzeige                       |
| 02. LED-Modellierungslicht     | 10. Befestigungstaste des Blitzschuhs |
| 03. Hilfsfokussicht            | 11. Lithiumbatterie                   |
| 04. Drahtloser Sensor          | 12. TTL/M Schnellumschaltknopf        |
| 05. Sync-Buchse                |                                       |
| 06. USB-Anschluss Typ-C        |                                       |
| 07. Batterieentriegelungstaste |                                       |
| 08. Blitzschuh                 |                                       |

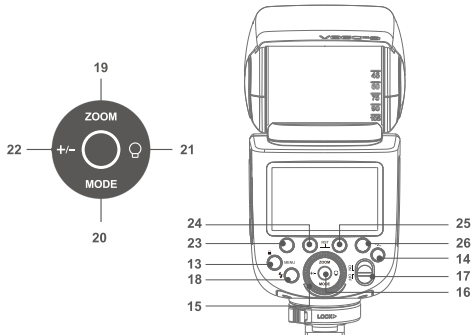

### • Bedienfeld

- |  |   |
|--|---|
| 13. <MENU>-Menü-Taste/Sperrtaste des Blitzlichts         | tellung                                     |
| 14. <Z>-Drahtlos-Taste                                   | 20. <MODE>-Auswahl des Blitzmodus           |
| 15. Einstellknopf  | 21. <Q>-Einstellung des Modellierungslichts |
| 16. Einstelltaste  | 22. <+/->-Einstellung der Leistungsstufe    |
| 17. ON/OFF Netzschalter                                  | 23. Funktionstaste 1                        |
| 18. <Blitz>-estblitztaste/Anzeigeleuchte zum Blitzfolgen | 24. Funktionstaste 2                        |
| 19. <ZOOM>-Brennweiteneinstellung                        | 25. Funktionstaste 3                        |
|  | 26. Funktionstaste 4                        |

## • LCD-Anzeige

### (1) TTL-Blitzautomatik

Zoom: Zoom-Anzeige

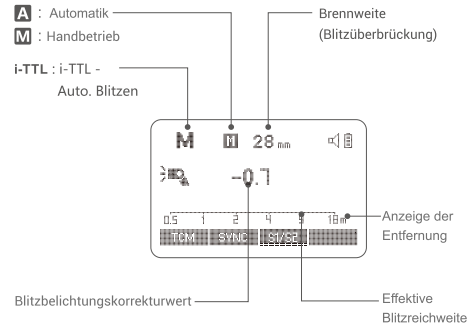

- Auf dem Display wird nur die derzeitige Einstellung angezeigt.
- Die über den Funktionstasten 1 bis 4 angezeigten Funktionen (z. B. <SYNC> und <M/A/B/C>) ändern sich je nach dem Status der Einstellung.
- Die LCD-Anzeige leuchtet auf, wenn die Taste oder der Regler betätigt wird.

### (2) M Manuelles Blitzen

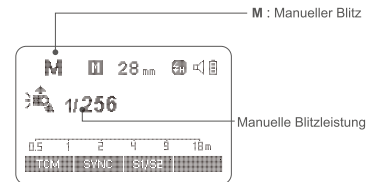

### (3) Multi-Stroboskop-Blitzen

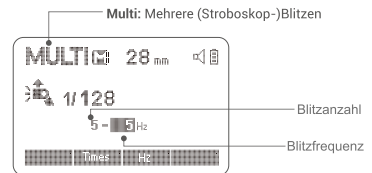

#### (4) Fotografieren der Funkübertragung

##### • Master-Einheit

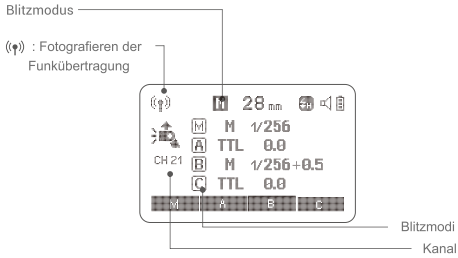

##### • Sklave-Einheit

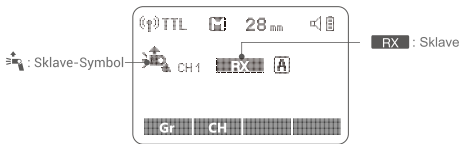

#### • Verschiedene LCD-Anzeigen in drei Modi

##### • Aufsetzmodus

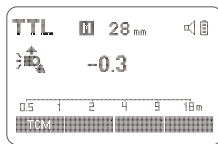

##### • 2.4G Funkübertragung: als Master

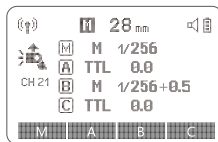

##### • 2.4G Funkübertragung: als Sklave

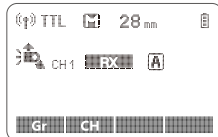

#### • Standardlieferungsfang

1. Blitzlicht
2. Lithiumbatterie
3. USB-Ladestation
4. USB-Ladekabel
5. Ladegerät
6. Mikrosokkel
7. Schutzhülle
8. Handbuch

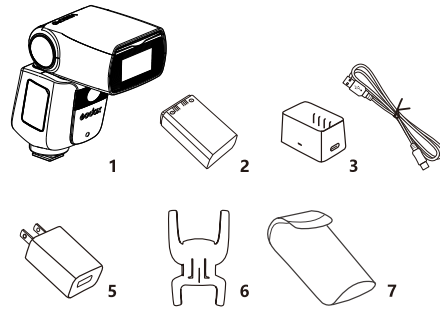

#### • Optionales Zubehör

Es kann mit unserem folgenden fotografischen Zubehör verwendet werden, um beste Ergebnisse und Erfahrungen zu erzielen: XProF, X2T-F, X1F TTL-Blitzauslöser, usw.

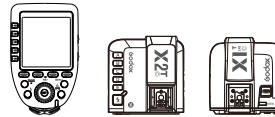

## Batterie

### • Merkmale

1. Dieses Produkt verwendet eine Lithiumbatterie, die 480 Mal aufgeladen und entladen werden kann und eine lange Lebensdauer hat.
2. Sicher und zuverlässig, mit eingebauten Schaltungen für Überladungsschutz, Überentladungsschutz, Überstromschutz und Kurzschlusschutz.
3. Mit dem Standard-Ladegerät beträgt die Ladezeit nur etwa 3,5 Stunden.

### • Hinweise

1. Vermeiden Sie einen Kurzschluss zwischen dem Plus- und Minuspol.
2. Die Batterie ist nicht wasserdicht, tauchen Sie die Batterie nicht in Nebel oder Wasser.
3. An einem für Kinder nicht leicht zugänglichen Ort aufbewahren.
4. Lassen Sie die Batterie nicht länger als 24 Stunden geladen.
5. Die Batterie sollte an einem kühlen, trockenen und belüfteten Ort gelagert werden
6. Die Batterie sollte nicht in der Nähe von Feuer platziert werden oder ins Feuer geworfen werden.
7. Die Batterie sollte nach dem Gebrauch entsprechend den örtlichen Vorschriften entsorgt werden.
8. Wenn die Batterie länger als 3 Monate nicht benutzt wurde, laden Sie sie wieder voll auf.
9. Wenn die Batterie längere Zeit nicht benutzt wurde, laden Sie sie bitte auf etwa 60 % auf, bevor Sie sie einlagern.
10. Wenn die Batterie mehr als 450 Male aufgeladen und entladen wurde oder wenn die Batterie mehr als 3 Jahre lang verwendet wurde, wird empfohlen, die Batterie durch eine Neue zu ersetzen.

### • Ein- und Ausbau der Batterie

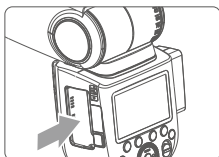

1. Batterie entfernen
  - Drücken Sie die Batterietaste mit dem Daumen und drücken Sie die Batterie mit der Hand nach unten, um sie zu entfernen.

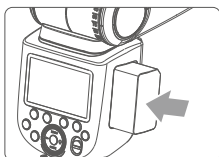

2. Batterie einlegen
  - Legen Sie die Lithiumbatterie in der auf der Batterie angegebenen Richtung in das Batteriefach ein, bis der Verschluss einrastet.

### • Anzeige der Batterieleistung

Legen Sie die Lithiumbatterie richtig ins Blitzlicht ein, um sie mit Strom zu versorgen. Überprüfen Sie das Batteriesymbol auf dem Blitzbildschirm, wenn Sie das Gerät benutzen, um die Batterieleistung im Auge zu behalten.

Anzeige der Batterieleistung	Bedeutung
3 Balken	Volle Ladung
2 Balken	Mittlere Ladung
1 Balken	Niedrige Ladung
Kein Balken	Batterie schwach, sofort aufladen.
Blinkt ohne Balken	Die Batterie ist bald leer, das Blitzlicht wird in diesem Zustand nicht unterstützt. Hinweis: Bitte laden Sie die Batterie so bald wie möglich auf (innerhalb von 10 Tagen), bevor Sie sie benutzen oder einlegen.

## Modellierungslicht

Rufen Sie den Einstellmodus für das Modellierungslicht auf, indem Sie die Taste für das Modellierungslicht drücken. Drücken Sie kurz auf die Einstelltaste, um das Modellierungslicht ein- oder auszuschalten. Wenn das Modellierungslicht eingeschaltet ist, drehen Sie den Drehknopf, um die Helligkeit des Modellierungslichts einzustellen. Die Helligkeit kann in 01 bis 10 Stufen eingestellt werden.

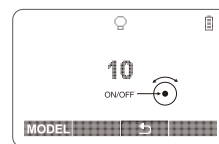

## Aufsetzen und Abnehmen des Blitzlichts



1. Montieren Sie das Blitzlicht.
  - Drehen Sie den Blitzdrehknopf nach links, um ihn vollständig in den Blitzschuh der Kamera einzusetzen.



2. Befestigen Sie das Blitzlicht.
  - Drehen Sie den Blitzknopf nach rechts, um den Blitzschuh zu verriegeln.



3. Entfernen Sie das Blitzlicht.
  - Drücken Sie die Taste am Drehknopf und drehen Sie ihn nach links, um den Blitzschuh zu entriegeln.

## Netzteilverwaltung

Der ON/OFF-Netzschalter steuert das Ein- und Ausschalten des Geräts. Bitte schalten Sie das Gerät aus, wenn Sie es längere Zeit nicht benutzen. Das Produkt ist mit einer automatischen Abschaltfunktion ausgestattet. Als Master-Einheit schaltet sich das Blitzlicht automatisch ab, wenn es über einen längeren Zeitraum (ca. 90 Sekunden) nicht betätigt wird, und kann durch halbes Drücken des Auslösers oder einer beliebigen Taste am Gehäuse wieder aktiviert werden; als Sklave-Einheit geht das Blitzlicht in den Ruhezustand über, wenn es 60 Minuten lang nicht betätigt wird (oder wählen Sie 30 Minuten) und kann durchs Drücken einer beliebigen Taste am Körper wieder aktiviert werden.

**6 C.Fn** Für die Verwendung außerhalb der Kamera wird empfohlen, die Funktion "Automatisches Ausschalten" durch Anpassung zu deaktivieren.

**C.Fn** Die Werkeinstellung für die „Zeitschluhr für die automatische Abschaltung der Sklave-Einheit“ ist 60 Minuten, es können aber auch 30 Minuten eingestellt werden.

## Blitzmodus: TTL-Blitzautomatik

Der Blitz verfügt über drei Modi: TTL-Automatik, M-Handbetrieb und Multi-Stroboskop-Blitzbetrieb. Im i-TTL-Modus erkennt das Messsystem der Kamera die vom Motiv reflektierte Blitzbeleuchtung und passt die Blitzleistung automatisch an, um eine ausgewogene Belichtung von Motiv und Hintergrund zu erreichen. Belichtungs Korrektur, Synchronisation hoher Geschwindigkeit, Slow Rear Shutter und Blendenvorschau für den Blitz werden unterstützt.

\*Drücken Sie die Moduswahl taste <MODUS>, und die drei Blitzmodi werden nacheinander auf dem LCD-Bildschirm angezeigt.

### TTL-Modus

Wenn Sie das Blitzlicht durchs Drücken der Moduswahl taste <MODUS> auf <TTL> einstellen, wird der Blitz in den TTL-Modus versetzt.

- Drücken Sie den Auslöser der Kamera halb herunter, um zu fokussieren. Der Blendenwert und die effektive Blitzreichweite werden auf dem Monitor angezeigt.

Unmittelbar vor dem Auslösen des Verschlusses wird ein Vorblitz ausgelöst, und das Blitzlicht empfängt die Kamerainformationen, um den Hauptblitz auszuführen.

## Blitzbelichtungskorrektur

Das Blitzlicht kann in 1/3-Blendenschritten zwischen  $\pm 3$  Blenden eingestellt werden. Diese Funktion ist nützlich, wenn das TTL-System aufgrund der Anforderungen der Umgebung feinabgestimmt werden muss.

**Zum Einstellen der Blitzbelichtungskorrektur:**

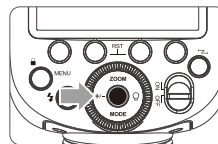

**1** Drücken Sie die Taste <+/->, und der Wert für die Blitzbelichtungskorrektur wird hervorgehoben.

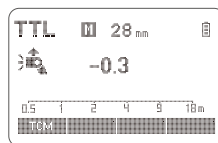

**2** Stellen Sie den Wert für die Blitzbelichtungskorrektur ein. Stellen Sie den Belichtungskorrekturwert durchs Drehen des Einstellknopfes ein.

- "0,3" bedeutet 1/3 Blende, "0,7" bedeutet 2/3 Blende.
- Um die Blitzbelichtungskorrektur aufzuheben, stellen Sie den Wert für die Blitzbelichtungskorrektur auf "+0".

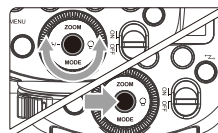

**3** Drücken Sie die Einstell taste, um die Blitzbelichtungskorrektur festzulegen.

## Synchronisation hoher Geschwindigkeit

Mit der Synchronisation hoher Geschwindigkeit (FP-Flash) können Sie das Blitzlicht bei allen Verschlusszeiten gleichzeitig verwenden. Im Modus der Synchronisation hoher Geschwindigkeit ist es besonders praktisch, wenn Sie die Blendenpriorität für Aufhellblitze bei Porträts verwenden.

**Einstellung der Synchronisation hoher Geschwindigkeit für Aufsatz**

Die Blitzeinstellungen können über die Option Blitzeinstellungen > Blitzfunktionseinstellungen im Aufnahmemenü der Kamera angepasst werden. Einzelheiten finden Sie im Benutzerhandbuch der Kamera.

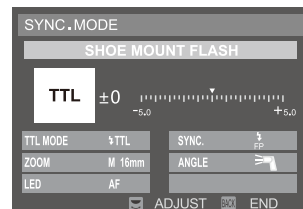

Das Einstellungsmenü der Blitzfunktion der X-T2

- Wenn FP für die Option "SYNC" ausgewählt ist, wird die Synchronisation hoher Geschwindigkeit aktiviert.

- Bei der Synchronisation hoher Geschwindigkeit gilt: Je kürzer die Verschlusszeit, desto kleiner die effektive Blitzreichweite.
  - Der Stroboskop-Blitzbetrieb kann nicht im Modus der Synchronisation hoher Geschwindigkeit eingestellt werden.
  - Nach 15 aufeinanderfolgenden Blitzen der Synchronisation hoher Geschwindigkeit kann die thermische Blitzschutzfunktion aktiviert werden.

### Slow Rear Shutter

Mit einer langen Verschlusszeit können Sie einen Lichtstreifen hinter dem Motiv erzeugen. Der Blitz wird kurz vor dem Schließen des Verschlusses ausgelöst.

### Slow Rear einstellen

Die Blitzeinstellungen können über die Option Blitzeinstellungen > Blitzfunktionseinstellungen im Aufnahmemenü der Kamera angepasst werden. Einzelheiten finden Sie im Benutzerhandbuch der Kamera.

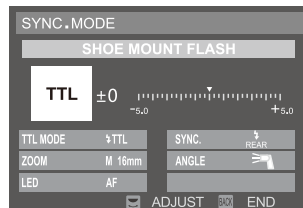

- Wenn für die Option "SYNC" die Option REAR gewählt wird, wird die Funktion von Slow Rear aktiviert.

## Blitzmodus: M Manueller Blitzbetrieb

Sie können die Blitzleistung in 1/10-Stufen von 1/256 Leistung bis zu 1/1 voller Leistung einstellen. Um eine korrekte Blitzbelichtung zu erhalten, verwenden Sie den Handblitzbelichtungsmesser, um die erforderliche Blitzleistung zu bestimmen.

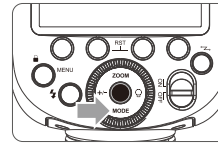

- 1 Drücken Sie die Moduswahl Taste <MODE>, und auf dem Bildschirm wird <M> angezeigt.

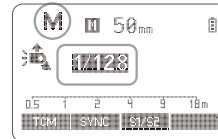

- 2 Drücken Sie die Taste <+/-> zur Auswahl und drehen Sie den Einstellknopf, um die Blitzleistung einzustellen.

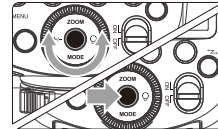

- 3 Drücken Sie die Einstelltaste, um die Blitzbelichtungskorrektur festzulegen.

### S1 Einstellung der Lichtsteuereinheit

Im manuellen Blitzmodus M kann die Funktion S1 verwendet werden, und der Blitz kann als Sekundärlicht eingesetzt werden, um eine Vielzahl von Lichteffekten für manuelle Blitzsituationen zu erzeugen. Er löst den Blitz synchron mit dem ersten Blitz des Hauptblitzes aus, mit dem gleichen Effekt wie bei der Verwendung eines drahtlosen Blitzauslösers.

### Einstellungen der Lichtsteuereinheit S2

Im manuellen Blitzmodus M kann die S2-Funktion verwendet werden und der Blitz kann als Unterblitz für TTL-Blitzsituationen eingesetzt werden. Mit der Antivorblichfunktion können synchronisierte Aufnahmen mit der Lichtsteuerung einer Kamera mit primärer Vorblichfunktion gemacht werden. Er löst den Blitz synchron mit dem zweiten Blitz des Hauptblitzes aus, d.h. 2 lichtgesteuerte Auslösen des Blitzens.

- Der lichtgesteuerte Blitzmodus S1/S2 wird nur im M-Modus unterstützt.

## Blitzmodi: Multi Stroboskop-Blitzbetrieb

Mit dem Stroboskopblitz kann eine Reihe von schnellen Blitzen abgegeben werden. Damit können mehrere Bilder von sich bewegenden Objekten in einer einzigen Aufnahme gemacht werden.

Sie können die Blitzfrequenz (die Anzahl der Blitze pro Sekunde, ausgedrückt in Hz), die Anzahl der Blitze und die Blitzleistung einstellen.

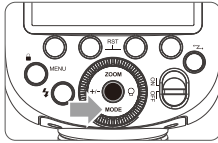

- 1 Drücken Sie die Auswahltaste <MODE> für den Blitzmodus, und auf dem Bildschirm wird <Multi> angezeigt.



- 2 Stellen Sie die Blitzfrequenz und die Anzahl der Blitze ein.
  - Drücken Sie die Funktionstaste 2 <Times>, um die Anzahl der Blitze auszuwählen, und drehen Sie den Einstellknopf, um die Anzahl einzustellen.
  - Drücken Sie die Funktionstaste 3 <Hz>, um die Blitzfrequenz auszuwählen, und drehen Sie den Einstellknopf, um die Zahl einzustellen.

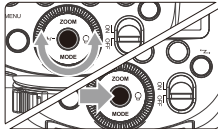

- 3 Drücken Sie die Taste <+/-> zur Auswahl und drehen Sie den Einstellknopf, um die Blitzleistung einzustellen. Drücken Sie zur Bestätigung die Einstelltaste und alle Einstellungen werden angezeigt.

### Berechnung der Verschlusszeit

Während eines Stroboskopblitzes sollte der Verschluss geöffnet bleiben, bis der Blitz aufhört. Verwenden Sie die folgende Formel, um die Verschlusszeit zu berechnen und stellen Sie sie dann mit der Kamera ein.

$$\text{Anzahl der Blitze} / \text{Blitzfrequenz} = \text{Verschlusszeit}$$

Wenn zum Beispiel die Anzahl der Blitze 10 beträgt und die Blitzfrequenz 5 Hz, sollte die Verschlusszeit mindestens 2 Sekunden betragen.

⚠ Um zu verhindern, dass der Blitzkopf überhitzt und beschädigt wird, sollten Sie keine Blitzserien von mehr als 10 aufeinanderfolgenden Blitzen durchführen. Nach 10 Blitzen lassen Sie den Blitz mindestens 15 Minuten abkühlen. Wenn Sie versuchen, eine Blitzserie von mehr als 10 aufeinanderfolgenden Blitzen auszuführen, wird der Blitz möglicherweise automatisch abgeschaltet, um eine Überhitzung des Blitzkopfes zu vermeiden. Lassen Sie in diesem Fall den Blitz mindestens 15 Minuten lang abkühlen.

- Stark reflektierende Motive werden vor einem dunklen Hintergrund effektiver geblitzt.
- Die Verwendung eines Stativs und eines Fernbedienungsschalters wird empfohlen.
- Das Blitzlicht kann nicht eingestellt werden, wenn die Blitzleistung 1/1 und 1/2 beträgt.
- Das Blitzlicht kann auch mit "buLb" verwendet werden.
- Wenn die Blitzanzahl als -- angezeigt wird, wird der Blitz kontinuierlich ausgelöst, bis der Verschluss oder die Batterie leer ist. Die Anzahl der Blitze ist wie in der Tabelle unten angegeben begrenzt.

### Maximale Anzahl von Stroboskopblitzen:

Hz Blitzleistung	1	2	3	4	5	6-7	8-9
1/4	8	6	4	3	3	2	2
1/8	14	14	12	10	8	6	5
1/16	30	30	30	20	20	20	10
1/32	60	60	60	50	50	40	30
1/64	90	90	90	80	80	70	60
1/128	90	90	90	90	90	90	80
1/256	90	90	90	90	90	90	80

Hz Blitzleistung	10	20-50	60-100
1/4	2	2	2
1/8	4	4	4
1/16	8	8	8
1/32	20	16	12
1/64	50	30	20
1/128	70	40	40
1/256	70	40	40

## Drahtlose Blitzaufnahmen: Funkübertragung (2.4G)

- Funk-Kreativsystem mit Unterstützung für die Erstellung von fünf Sklave-Einheitgruppen und TTL-Blitzautomatik. Mit der TTL-Blitzautomatik können Sie ganz einfach eine Vielzahl von Lichteffekten erzielen.

Bei jeder TTL-Blitzautomatik, die mit der Master-Einheit individuell nach Gruppen eingestellt wird, werden die Einstellungen für manuelles Blitzen und Blitzlicht automatisch an die Sklave-Einheiten übertragen. Daher ist es nicht erforderlich, die Sklave-Einheit während der Aufnahme zu bedienen. Stellen Sie einfach jede Sklave-Gruppe einzeln an der Master-Einheit ein, und schon sind Sie fertig.

- Wenn dieses Produkt als Master-Einheit eingestellt ist, kann es in vier Blitzmodi arbeiten, TTL/M/Multi/OFF.

### Hinweis:

- Auch wenn mehrere Sklave-Einheiten vorhanden sind, können die Blitzauslöser der X-Serie alle Blitze drahtlos steuern.
- In diesem Handbuch bezieht sich der Begriff "Master-Einheit" auf den auf der Kamera montierten Blitz und der Begriff "Sklave-Einheit" auf das drahtlos gesteuerte Blitzlicht.

### Positionierung und Reichweite (Beispiel für drahtlose Blitzaufnahmen)

- Automatische Blitzaufnahmen mit einer Sklave-Einheit

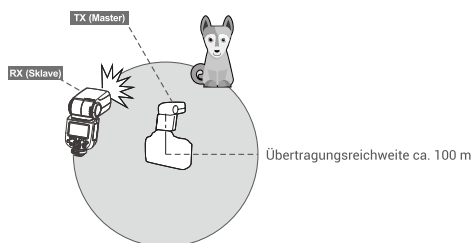

- Positionieren Sie die Sklave-Einheit mithilfe des mitgelieferten Miniaturhalters.
- Führen Sie einen Testblitz und eine Testaufnahme durch, bevor Sie mit der Aufnahme beginnen.
- Die Übertragungreichweite kann je nach Standort der Sklave-Einheit, der Umgebung, den Wetterbedingungen usw. kürzer sein.

### Fotografieren mit drahtlosem Multiblitz

Sie können die Sklave-Einheit in zwei oder drei Gruppen aufteilen und die TTL-Blitzautomatik nutzen, während Sie das Blitzverhältnis (die Vergrößerung) ändern. Darüber hinaus kann jede Blitzgruppe (bis zu 5 Gruppen) in einem anderen Blitzmodus eingestellt und aufgenommen werden.

- Fotografieren mit automatischem Blitzen mithilfe zwei Sklavengruppen.

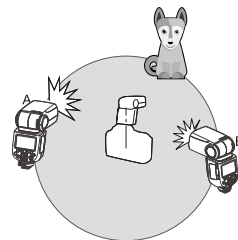

- Fotografieren mit automatischem Blitzen mithilfe drei Sklavengruppen.

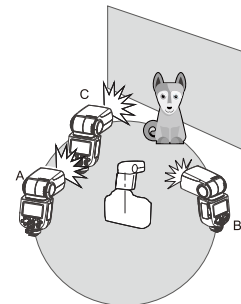

## 1. drahtlose Einstellungen

Sie können zwischen normalem Blitzen und drahtlosem Blitzen umschalten. Wenn Sie normal blitzen möchten, müssen Sie die drahtlose Einstellung auf "Aus" stellen.

### Einstellung der Master-Einheit

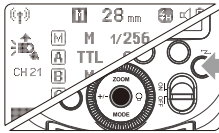

Drücken Sie die Taste <Z> Drahtlos-Einstellung, so dass <OFF> auf dem Bildschirm angezeigt wird.

### Einstellungen der Sklave-Einheit

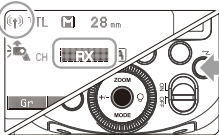

Drücken Sie die Taste <Z> Drahtlos-Einstellung, so dass <OFF> und <RX> auf dem Bildschirm angezeigt wird.

## 2. Auswahl des Gruppenmodus

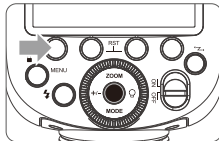

1 Drücken Sie kurz die Funktionstaste <M> Gruppe, um zwischen OFF/TTL/M umzuschalten und einen der Blinkmodi als Master-Einheit auszuwählen.



2 Drücken Sie kurz die MODE-Taste, um in den Multi-Modus zu wechseln.

## 3. Einstellung des Kommunikationskanals

Wenn sich am Aufnahmeort mehr als ein drahtloses Blitzsystem befindet, können Sie Signalstörungen vermeiden, indem Sie den Kommunikationskanal ändern. Achten Sie nur darauf, dass die Master- und Sklave-Einheit auf dieselbe Kanalnummer eingestellt sind.

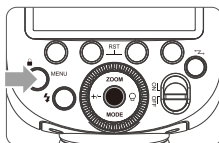

1 Drücken Sie die Menütaaste <MENU>, um die benutzerdefinierte CH-Einstellung aufzurufen.

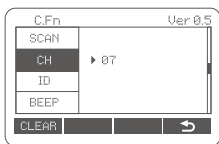

2 Drehen Sie im benutzerdefinierten Bereich <CH> den Einstellknopf, um einen Kanal von 1 bis 32 auszuwählen.

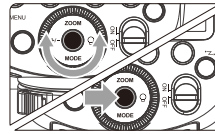

3 Drücken Sie die Einstelltaste zur Bestätigung.

## 4. Einstellung der drahtlosen ID

Um Signalstörungen zu vermeiden, können Sie nicht nur den Kanal drahtloser Kommunikation, sondern auch die Drahtlos-ID ändern; Master- und Sklave-Steuereinheiten können auf denselben Kanal und dieselbe Drahtlos-ID eingestellt werden. Geben Sie C.Fn ID ein, wählen Sie 01-99 eine beliebige Drahtlos-ID zum Aktivieren, wählen Sie OFF aus, dann wird die Drahtlos-ID deaktiviert.

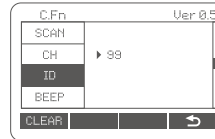

## 5. Einstellung zum Scannen freier Kanäle

Um Störungen durch andere Personen zu vermeiden, die denselben Kanal verwenden, können Sie die Funktion Scannen freier Kanäle in Anspruch nehmen: Rufen Sie das benutzerdefinierte Menü auf, um die SCAN-Option zu finden, wenn auf START eingestellt ist, zeigt das Display 1 % bis 100 % Scannen. Nachdem der Suchlauf abgeschlossen ist, werden 8 Gruppen von freien Kanälen angezeigt.

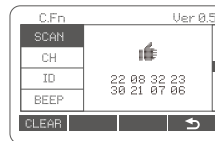

## 6. TTL: Fotografieren mit vollautomatischem drahtlosem Blitzen

### Automatische Blitzaufnahmen mit einem Sklave-Einheit

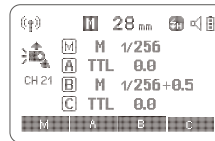

1 Stellen Sie die Master-Einheit ein.  
Stellen Sie das an der Kamera montierte V860IIIIF als Master-Einheit ein.  
\*TTL kann für M/A/B/C separat eingestellt werden.





## 2 Stellen Sie die Sklave-Einheit ein.

- Stellen Sie das an der Kamera montierte V860IIIF als Sklave-Einheit ein.
- A/B/C/D/E kann ausgewählt werden.

## 3 Überprüfen Sie den Übertragungskanal.

- Stellen Sie die Kanäle der Master- und Sklave-Einheit auf denselben Wert ein.

## 4 Positionieren Sie die Kamera und das Blitzlicht.

- Positionieren Sie es innerhalb des auf angegebenen Bereichs.

## 5 Prüfen Sie, ob das Blitzlicht bereit ist.

- Überprüfen Sie, ob die Master-Blitzbereitschaftsanzeige leuchtet.

## 6 Betrieb prüfen.

- Drücken Sie die Testblitztaste des Master-Blitzlichts < ⚡ >.
- Die Sklave-Einheit blinkt. Wenn die Sklave-Einheit nicht blinkt, überprüfen Sie, ob es sich im Betriebsbereich befindet.

### Automatische Blitzaufnahmen mit mehreren Sklave-Einheiten

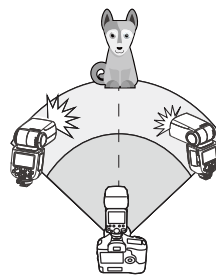

Wenn eine höhere Blitzleistung erforderlich ist oder wenn Sie einfacher blitzen möchten, können Sie die Anzahl der Sklave-Einheiten erhöhen und diese als ein einziges Blitzlicht verwenden. Um eine Sklave-Einheit hinzuzufügen, gehen Sie genauso vor wie bei "Automatische Blitzaufnahmen mit einer Sklave-Einheit" und es kann eine beliebige Blitzgruppe (A/B/C/D/E) eingestellt werden. Wenn die Anzahl der Sklave-Einheiten erhöht oder das Master-Blitzlicht auf ON gestellt wird, erfolgt eine automatische Steuerung, so dass alle Blitzeinheiten mit der gleichen Blitzleistung ausgelöst werden und die gesamte Blitzleistung der Standardbelichtung entspricht.

- Wenn die Abschaltautomatik der Sklave-Einheit in Kraft ist, drücken Sie die Testblitztaste der Master-Einheit, um die Sklave-Einheit einzuschalten. Bitte beachten Sie, dass während des Timer-Betriebs der Kamera für die Belichtungsmessung keine Testblitze durchgeführt werden können.
- Die Zeit, bis die automatische Abschaltung der Sklave-Einheit wirksam wird, kann geändert werden (C.Fn-RX STBY).

### Verwendung des vollautomatischen drahtlosen Blitzlichts

Die Blitzbelichtungskorrektur und andere Einstellungen, die an der Master-Einheit vorgenommen wurden, werden auch an der Sklave-Einheit automatisch eingestellt. Es ist nicht notwendig, die Nebeneinheit zu bedienen. Die drahtlose Blitzaufnahme kann mit den folgenden Einstellungen wie eine normale Blitzaufnahme durchgeführt werden.

- Blitzbelichtungskorrektur

### Über Master-Einheiten

Es können zwei oder mehr Master-Einheiten verwendet werden. Wenn Sie mehrere Kameras mit Master-Einheiten vorbereiten, können Sie die Kameras fürs Fotografieren wechseln und dabei die gleiche Beleuchtung beibehalten (Sklave-Einheiten).

## 7. M: Manuelle drahtlose Blitzaufnahme

Bei kabellosen (Multiblitz-) Aufnahmen mit manuellem Blitz können Sie für jede Sklave-Einheit (Blitzgruppe) eine andere Blitzleistung für die Aufnahme einstellen. Stellen Sie alle Parameter an der Master-Einheit ein.

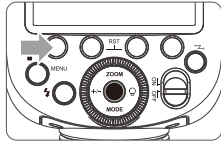

**1** Stellen Sie den Blitzmodus auf <M>.

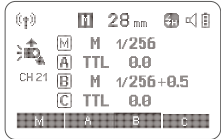

**2** Einstellen der Blitzleistung.

- Drücken Sie die Funktionstaste 1/2/3/4<M/A/B/C>, drehen Sie den Einstellknopf, um die Blitzleistung für die Blitzgruppe einzustellen, und drücken Sie die Einstelltaste zur Bestätigung.

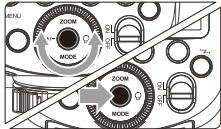

**3** Fotografieren.  
• Jede Gruppe wird mit dem eingestellten Blitzverhältnis ausgelöst.

### Einstellen des Blitzmodus <M>

Manuelles Blitzen oder Stroboskopblitzen kann manuell eingestellt werden, indem die Sklave-Einheit direkt bedient wird.



- 1** Stellen Sie die Sklave-Einheit ein.
- 2** Stellen Sie den Blitzmodus <M> ein.
  - Drücken Sie die Moduswahltaste <MODE>, um <M> anzuzeigen.
  - Stellen Sie die manuelle Blitzleistung ein.

## 8. Multi: Manuelle drahtlose Blitzaufnahmen

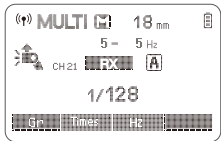

- Stellen Sie den Stroboskopmodus <Multi> ein.**
- Drücken Sie die Moduswahltaste <MODE>, so dass <Multi> angezeigt wird.
  - Stellen Sie die Blitzeinstellung für das Stroboskop ein.

## 9. TTL/M-Schnellumschaltfunktion

1. Im nicht-drahtlosen Modus den TTL/M-Knopf betätigen, um schnell zwischen den Blitzmodi zu wechseln.
2. Wenn der TTL-Modus auf den manuellen Modus M umgeschaltet wird, ist standardmäßig eine TCM-Umschaltung vorhanden.

## 10. Sperrfunktion

Drücken Sie in einer beliebigen Schnittstelle 2 Sekunden lang die Taste MENU, um die Schnittstellenfunktion zu sperren oder zu entsperren; im gesperrten Zustand wird unten im Bildschirm LOCKED angezeigt.

### ⚠ Ursachen und Lösungen zum Godox 2.4G Drahtlos-Blitzfehler

**1.2.4G-Signalstörungen in der äußeren Umgebung (z. B. drahtlose Basisstationen, 2.4G-WLAN-Routing, Bluetooth-Geräte usw.).**

→ Bitte passen Sie die Kanal-CH-Einstellung des Blitzauslösers an (empfohlen +10), um einen störungsfreien Kanal für die Arbeit zu finden, oder schalten Sie andere 2.4G-Einheiten während der Arbeit aus.

**2. Stellen Sie sicher, dass das Blitzlicht eingeschaltet ist oder dass die Blitzfolgeschwindigkeit mit der Serienaufnahmegeschwindigkeit übereinstimmt (Blitzbereitschaftsanzeige ein) und dass er sich nicht im Überhitzungsschutz oder einem anderen anomalen Zustand befindet.**

→ Bitte stellen Sie die Stufe des Blitzlichts nach unten ein oder versuchen Sie, in den M-Modus zu wechseln, wenn er sich im TTL-Modus befindet (der TTL-Modus erfordert einen Vorblitz).

**3. Wenn der Abstand zwischen Blitzauslöser und Blitzlicht zu gering ist (Abstand <0,5m).**

→ Bitte schalten Sie den "Drahtlosen Modus im geringen Abstand" am Blitzauslöser ein:

Serie X1: Halten Sie die Blitzauslösetaste gedrückt und schalten Sie die Kamera ein, bis die Anzeigelampe zweimal blinkt.

Serie Xpro: C.Fn-DIST auf 0-30m einstellen.

**4. Ob sich der Blitzdetektor und der Empfänger in einem Zustand niedriger Leistung befinden.**

→ Bitte tauschen Sie die Batterien aus (Für die Batterie des Blitzdetektors werden 1,5-V-Alkalibatterien empfohlen).

## Sonstige Anwendungen

### Synchro-Buchsenauslöser

Die Synchrobuchse ist  $\Phi 2,5\text{mm}$ , hier können Sie ein Synchrokabel oder einen Auslösestecker anschließen, um den Blitz auszulösen.

### Blitzen vom Modellierlicht

Wenn die Kamera über eine Schärfentiefevorwahltaste verfügt, wird durchs Drücken der Taste ein kontinuierlicher Blitz für 1 Sekunde ausgelöst, was als Modellierungslicht bekannt ist. Sie können die Lichtwirkung und die Lichtbalance auf dem Motiv mit dem Einstellblitz sehen, egal ob Sie drahtlos oder mit einem normalen Blitzlicht fotografieren.

- ⚠ • Lösen Sie das Modellierungslicht nicht mehr als 10 Mal hintereinander aus. Wenn Sie 10 Modellierungsblitzen hintereinander machen, lassen Sie das Blitzlicht mindestens 10 Minuten lang abkühlen, damit der Blitzkopf nicht überhitzt oder beschädigt wird.

## Autofokussierungshilfsleuchte

Bei geringer Helligkeit oder geringem Kontrast schaltet sich die integrierte Autofokussierungshilfsleuchte des Blitzlichts ein, um die Autofokussierung zu erleichtern. Wenn die Fokussierung schwierig ist, leuchtet die rote Leuchte für die Fokussierungsunterstützung auf; wenn die Fokussierung genau ist, erlischt die Leuchte für die Fokussierungsunterstützung automatisch.

Wenn Sie die Autofokussierungshilfsfunktion ausschalten möchten, stellen Sie "AF" auf "OFF" in C.Fn.

- Wenn der Benutzer feststellt, dass die Autofokussierungshilfsleuchte bei der Verwendung der Kamera nicht aufleuchtet, liegt dies daran, dass die Kamera bereits genau scharfgestellt ist.
  - Liste der Kameras, die die Fokus-Hilfslampe unterstützen: X-PRO2, X-T20, X-T2, X-T1, GFX50S, GFX50R, X-T30.

Ort	Effektive Reichweite
Zentrum	0,6~10m / 2,0~32,8ft
Rand	0,6~5m / 2,0~16,4ft

## Reflektierendes Blitzen

Richtet man den Blitzkopf auf eine Wand oder Decke, wird das Blitzlicht von der Wand reflektiert, bevor es das Motiv beleuchtet. Dadurch werden die Schatten hinter dem Motiv reduziert und ein natürlicherer fotografischer Effekt erzielt. Dies nennt man einen indirekten Blitz.

Drehen Sie den Blitzkopf, um die Richtung der Reflexion einzustellen.

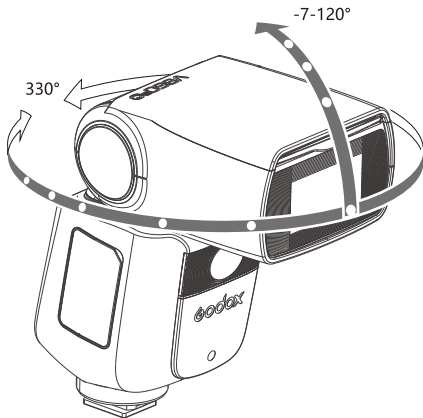

- Wenn die Wand oder die Decke zu weit entfernt ist, kann der indirekte Blitz zu schwach sein und zu einer Unterbelichtung führen.
  - Wände oder Decken sollten flach und weiß sein, damit sie gut reflektieren. Wenn die reflektierende Oberfläche nicht weiß ist, erscheint das Bild nicht farbig.

## ZOOM: Einstellung der Blitzreichweite

Dieser Blitz verfügt über zwei Arten von Zoom: Auto. Zoomen und manuelles Zoomen. Die Blitzreichweite kann auf die Brennweite von Objektiven von 20-200 mm eingestellt werden. Beim automatischen Zoomen ändert sich die Brennweite mit dem Zoomobjektiv der Kamera, um den bestmöglichen Blitzeffekt zu erzielen.

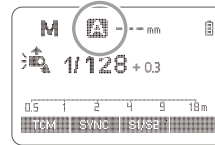

Zum manuellen Zoomen drücken Sie die Zoomtaste <ZOOM>.

- Drehen Sie den Einstellknopf, um die Blitzreichweite zu ändern.
- Die Blitzreichweite wird automatisch eingestellt, wenn <A> angezeigt wird.

- Wenn Sie die Blitzreichweite manuell einstellen, achten Sie darauf, dass sie die Brennweite des Objektivs abdeckt, damit auf den Fotos keine Schattenränder erscheinen.

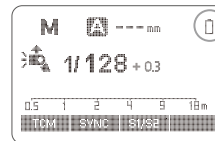

Das Batteriesymbol <B> blinkt, wenn die Batterie schwach ist, wechseln Sie dann die Batterie aus.

## C.Fn: Benutzerdefinierte Funktion einstellen

Bitte verwenden Sie die benutzerdefinierte Funktion, um die Einstellungen anhand der Tabelle unten in der nativen Anwendungsleiste zu vervollständigen.

Benutzerdefinition Funktionssymbole	Funktion	Einstellungssymbole	Einstellungen und Beschreibungen
m/ft	Anzeige der Entfernung	m	Meter
		ft	Foot
AF	Autofokussierungshilfsblitzlicht	ON	Start
		OFF	Aus
STBY	Automatische SchlafEinstellung	ON	Start
		OFF	Aus
RX STBY	Sklave-Einheit Auto Ausschalten des	60min	60 Min.
		30min	30 Min.
SCAN	Timers Scannen des freien Kanals	OFF	Aus
		START	Suche nach freiem Kanal finden
CH	Kanaleinstellung	01~32	Auswahl von 32 Kanälen
ID	Drahtlos-ID	OFF	Aus
		01-99	Zur Aktivierung beliebig zwischen 01-99 auswählen 1 Nummer ON
BEEP	Summer	ON	Start
		OFF	Aus
LIGHT	Beleuchtungszeit der Hintergrundbeleuchtung 12 Sekunden	12sec	Automatische Abschaltung nach 12 Sekunden
		OFF	Bleibt immer ausgeschaltet
		ON	Bleibt immer eingeschaltet
LCD	LCD-Kontrastverhältnis	-3~+3	7 Stufen
ZOOM	ZOOM-Anzeigeformat	APS	APS-System
		135	135-System

- Drücken Sie die Taste MENU, um das Menü C.Fn anzuzeigen. Ver "x.x" in der oberen rechten Ecke zeigt die Versionsnummer der Software an.
- Wählen Sie das Symbol für die benutzerdefinierte Funktion. Drehen Sie den Einstellknopf, um die benutzerdefinierte Funktion einzustellen.
- Einstellungen ändern.
  - Drücken Sie die Einstelltaste und die Nummer der benutzerdefinierten Funktion blinkt.
  - Drehen Sie den Einstellknopf, um die gewünschte Zahl einzustellen, und drücken Sie zur Bestätigung die Einstelltaste.
  - Drücken Sie die Taste < MENU >, nachdem Sie die benutzerdefinierte Funktion eingestellt haben, und die Kamera ist aufnahmebereit.
- Halten Sie im C.Fn-Status die Taste "Clear" 2 Sekunden lang gedrückt, bis "OK" erscheint, um die C.Fn-Parameter zurückzusetzen.

## Schutzfunktion

### 1. Thermischer Schutz

- Um zu verhindern, dass der Blitzkopf überhitzt und beschädigt wird, ist das System thermisch geschützt. Wenn der Blitz mehrmals hintereinander ausgelöst wird, kann die interne Überhitzungsschutzfunktion aktiviert werden, wodurch sich die Ladezeit verlangsamt. Lassen Sie in diesem Fall den Blitz etwa 10 Minuten lang abkühlen, und das Blitzlicht wird wieder normal funktionieren.
- Wenn thermischer Schutz aktiviert ist, wird das Symbol auf dem Display angezeigt.

### Anzahl der aufeinanderfolgenden Blitze, bei denen die thermische Schutzfunktion aktiviert wird.

Malen Stufe	ZOOM (mm)									
	20	24	28	35	50	70	80	105	135	200
1/1	40	50	50	60	60	75	75	80	80	80
1/2	50	60	60	75	75	100	100	100	100	100
1/4	100	100	100	100	120	150	150	150	150	150
1/8	200	200	200	200	200	200	200	200	200	200
1/16	300	300	300	300	300	300	300	300	300	300
1/32	500	500	500	500	500	500	500	500	500	500
1/64	1000	1000	1000	1000	1000	1000	1000	1000	1000	1000
1/128	2000	2000	2000	2000	2000	2000	2000	2000	2000	2000

### Anzahl der aufeinanderfolgenden Blitze bei aktiviertem Thermoschutz im Modus von Synchronisation hoher Geschwindigkeit.

Malen Stufe	ZOOM (mm)
	20 - 200
1/1	30
1/2	30
1/4	34
1/8	40
1/16	50
1/32	50
1/64	60
1/128	60

## 2. Sonstige Schutzmaßnahmen

• Um den sicheren Betrieb des Geräts zu gewährleisten, ist das System immer durch Vorsichtsmaßnahmen geschützt, die folgenden Symbole sind zu Ihrer Information verfügbar.

LCD-Anzeige	Alarminhalt
E1	Das Blitzfolgesystem des Blitzlichts ist n.i.O. und Blitzfolgen sind unmöglich, bitte schalten Sie das System wieder ein, wenn dies nicht möglich ist, lassen Sie es bitte reparieren.
E2	Die Temperatur im Inneren des Geräts ist zu hoch, bitte hören Sie 10 Minuten lang auf zu blinken
E3	Die Spannung an beiden Enden der Blitzröhre ist zu hoch, bitte reparieren
E9	Fehler im Firmware-Upgrade, bitte führen Sie das richtige Firmware-Upgrade durch

## Spezifikationen

<b>Modellnummer</b>	V860IIIF
Kompatible Kameras	FUJIFILM digitale Spiegelreflexkamera (TTL-Blitzautomatik)
Leistung (1/1 Stufe)	76Ws
Blitzkennzahl (1/1 Stufe, 200 mm Brennweite)	GN=60 (m ISO100)
Blitzabdeckung	20~200 mm
Brennweitenbereich	•Automatisches Zoomen (Es passt die Blitzreichweite automatisch an die Brennweite des Objektivs und die Bildgröße an) •Manuelles Zoomen •Blitzkopfdrehung/Neigung, 0~330° horizontal, -7°~120° vertikal (indirekter Blitz)
Blitzdauer	1/300 - 1/20000 Sek.
<b>• Belichtungskontrolle</b>	
Belichtungssteuerung	TTL- auto., manuelles Blitzen
Blitzbelichtungskorrektur (FEC)	manuell, Blitzbelichtungsreihe: einstellbar in 1/3-Stufen zwischen ±3 Stufen (manuelle Blitzbelichtungskorrektur und Blitzbelichtungsreihe können kombiniert werden)
Blitzbelichtungsspeicherung (FEL)	mit der Taste <FEL> oder < * > Taste
Synchronisationsweise	Synchronisation hoher Geschwindigkeit (bis zu 1/8000 s), Rear, Slow Rear
Stroboskopblitz	verfügbar (Anzahl der Blitze: 90; 100Hz)
<b>• Drahtloser Blitz (2.4G-Funkübertragung)</b>	
Drahtlose Funktion	Master-Einheit, Sklave-Einheit, aus
Master-Einheitgruppen	M, A, B, C
Steuerebare Sklave-Einheitgruppen	A, B, C, D, E können gesteuert werden (Die Gruppen D/E können mit den Blitzauslösern der X-Serie gesteuert werden)
Übertragungreichweite (ca.)	100m
Kanal	32 Gruppen: 01~32
ID	01~99
<b>• Autofokussierungshilfsleuchte</b>	
Effektive Reichweite (ca.)	Mitte: 0,6-10m / Rand: 0,6-5m
<b>• LED-Modellierungslicht</b>	
Leistung	2w
Farbtemperatur	5300K±200K
Blitzen vom Modellierlicht	Blitzlicht mit Hilfe der Vorschautaste für die Tiefenschärfe der Kamera
<b>• Stromversorgung</b>	
Netzteil	Interne Lithium-Batterie 7,2V/2600mAh
Blitzfolgezeit	Ca. 1,5 Sekunden, Blitzbereitschaft, wenn grüne LED aufleuchtet ca. 480
Anzahl der Blitze mit voller Leistung	Der Blitz schaltet sich automatisch aus, wenn er ca. 90 Sekunden lang nicht benutzt wird.
Energiesparen	Ruhezustand für 60 Minuten, wenn als Sklave-Einheit eingestellt.
<b>• Synchronisiertes Auslöseverfahren</b>	
	Blitzschuh, 2,5-mm-Synchronkabel
<b>• Abmessungen</b>	
Volumen	195*75*59 mm
Nettogewicht (ohne Batterie)	410g
Gewicht (mit Batterie)	530g

## Fehlerbehebungsrichtlinie

Sollte ein Problem auftreten, lesen Sie bitte diese Anleitung zur Fehlerbehebung.

### Das Blitzlicht wird nicht ausgelöst.

- Das Blitzlicht ist nicht sicher an der Kamera befestigt.  
→ Befestigen Sie den Blitzschuh des Blitzgeräts sicher an der Kamera.
- Die elektronischen Kontakte des Blitzes und der Kamera sind verschmutzt.  
→ Reinigen Sie die Kontakte.
- Das Symbol <  $\frac{1}{2}$  > oder <  $\frac{1}{2}H$  > erscheint nicht im Kamerasucher.  
→ Bitte warten Sie, bis der Blitz vollständig geladen ist und die Blitzbereitschaftsanzeige aufleuchtet.  
→ Wenn das Symbol <  $\frac{1}{2}$  > oder <  $\frac{1}{2}H$  > nicht im Kamerasucher erscheint, obwohl die Blitzbereitschaftsanzeige leuchtet, überprüfen Sie den Anschluss des Blitzes an den Blitzschuh, um sicherzustellen, dass der Blitz sicher auf dem Blitzschuh der Kamera sitzt.  
→ Wenn die Blitzbereitschaftsanzeige auch nach längerem Warten nicht aufleuchtet, überprüfen Sie, ob die Batterie geladen ist. Wenn die Batterie schwach ist (das Symbol für niedrige Batteriespannung blinkt auf dem Blitzbildschirm), wechseln Sie die Batterie aus.

### Das Netzteil schaltet sich automatisch aus.

- Wenn die Lampe als Master-Einheit verwendet wird, schaltet sich das Netzteil nach 90 Sekunden ohne Bedienung automatisch ab.  
→ Drücken Sie den Auslöser halb herunter oder eine beliebige Taste am Gehäuse der Kamera, um die Kamera aufzuwecken.
- Aufwachen durch Drücken einer beliebigen Taste am Körper.

### Das automatische Zoomen funktioniert nicht.

- Das Blitzlicht ist nicht sicher an der Kamera befestigt.  
→ Befestigen Sie den Blitzschuh des Blitzgeräts sicher an der Kamera.

### Der Belichtungsblitz ist unter- oder überbelichtet.

- Synchronisation hoher Geschwindigkeit wird verwendet.  
→ Die effektive Blitzreichweite ist geringer, wenn die Synchronisation hoher Geschwindigkeit verwendet wird. Bitte beachten Sie, dass sich das Motiv innerhalb der angezeigten Blitzreichweite befindet.
- Das Blitzlicht befindet sich im manuellen Belichtungsmodus  
→ Wechseln Sie in den TTL-Modus oder ändern Sie die Einstellung der Blitzleistung.

### Das Foto hat dunkle Ecken oder das Motiv ist nur teilweise beleuchtet.

- Die Brennweite des Kameraobjektivs liegt außerhalb des Blitzreichweitenbereichs.  
→ Prüfen Sie die aktuelle Brennweite, die der Blitz abdeckt. Der Zoombereich des Lampenkopfes an diesem Produkt beträgt 20-200 mm für Mittelformatsysteme.

## Firmware-Update

- Der USB-Anschluss an diesem Produkt ist ein Type-C-Anschluss, bitte verwenden Sie ein Type-C-USB-Kabel.
- Bitte laden Sie die "Godox G3 Firmware Upgrade Software" herunter und installieren Sie sie, bevor Sie die Firmware aktualisieren.
- Bitte beachten Sie die neueste elektronische Version des Handbuchs, da das Produkt derzeit ein Firmware-Upgrade erfährt.

## Liste der kompatiblen Kameras

- Je nach Blitzsteuerung der Fuji Kamera werden die folgenden Kategorien unterschieden.

Kategorie A	X-Pro2, X-T20, X-T2, X-T1, GFX50S, GFX50R, X-T30
Klasse B	X-Pro1, X-T10, X-E1, X-A3
Kategorie C	X100F, X100T

### Vergleichstabelle der Kamerakompatibilität und Funktionsunterstützung:

Kameras	Aufsatzblitzlicht						
	TTL-Blitzsteuerung			M-Blitzsteuerung			Wiederholen
	Standard	REAR	HSS(FP)	Standard	REAR	HSS(FP)	Blitzen
Kategorie A	✓	✓	✓	✓	✓	✓	✓
Klasse B	✓	--	--	✓	--	--	✓
Kategorie C	✓	✓	✓	✓	✓	✓	✓

Kameras	2.4G Master-Sklave-Blitzlicht						
	TTL-Blitzsteuerung			M-Blitzsteuerung			Wiederholen
	Standard	REAR	HSS(FP)	Standard	REAR	HSS(FP)	Blitzen
Kategorie A	✓	✓	✓	✓	✓	✓	✓
Klasse B	✓	--	--	✓	--	--	✓
Kategorie C	✓	✓	--	✓	✓	--	✓

	Autofokussierungshilfsleuchte
Kategorie A	✓
Klasse B	--
Kategorie C	--

### 📌 Hinweis:

1. der X100T verfügt nicht über eine REAR-Funktion (REAR).
2. Die Autofokussierungshilfsleuchte kann nur bei kurzen Verschlusszeiten (<200) leuchten.

- 📌 • Diese Tabelle listet nur die Kameramodelle auf, die bisher getestet wurden, und umfasst nicht alle Kameras der Fuji-Serie. Andere Kameramodelle können vom Benutzer getestet werden.
  - Wir behalten uns das Recht vor, den Inhalt dieser Tabelle in Zukunft zu ändern.

## Wartung

- Wenn Sie während des Blitzbetriebs eine Anomalie feststellen, schalten Sie es sofort aus und suchen Sie die Ursache.
- Vermeiden Sie es, den Blitzkörper zu schütteln und die Oberfläche abzustauben.
- Es ist normal, dass sich der Blitzkörper ein wenig erwärmt, blinken Sie nicht ununterbrochen, wenn Sie keine besonderen Bedürfnisse haben.
- Für die Wartung der Blinkleuchte ist die vom Werk mit der Lieferung von Originalteilen beauftragte Wartungsabteilung zuständig.
- Es gilt eine einjährige Garantie, außerhalb von Verbrauchsmaterialien wie Lampen.
- Wenn festgestellt wird, dass das Blitzlicht ohne Genehmigung repariert wurde, erlischt die einjährige Garantie und die Reparatur wird in Rechnung gestellt.
- Wenn dieses Produkt defekt ist oder nass wird, kann es nur nach einer professionellen Reparatur wieder verwendet werden.
- Technische Änderungen sind ohne vorherige Ankündigung vorbehalten.

## 产品保修

尊敬的用户，本保修卡是申请保修服务的重要凭证，请您配合销售商填写并妥善保管，谢谢！

产品信息	型号	产品条码
用户信息	姓名	联系电话
	通信地址	
销售商信息	名称	
	联系电话	
	通信地址	
	销售日期	
备注		

注：此表应由销售商盖章确认。

### 适用产品

本文件适用于相关《产品保修信息》(后面说明)所列产品，其他非属此范围的产品或部件(如促销品、赠品及其他出厂后附加的部件等)不在此保修承诺内。

### 保修期

产品及部件的相应保修期按相关的《产品保修信息》执行。保修期自产品首次购买日起算，购买日以购买产品时保修卡登记日期为准。

### 如何获得保修服务

要保修服务，您可直接与产品销售商或授权服务机构联系，也可拨打神牛产品服务后服务电话，与我们联系，由我们的服务人员为您安排服务。申请保修时，您应提供有效的保修卡作为保修凭证，方可获得保修。如您不能提供有效的保修卡，则在我们可以确认产品或部件属于保修范围的情况下，也可以为您提供保修，但这不作为我们的义务。

### 不适用保修的情况

如产品存在下列情况，本文件项下的保证和服务将不适用 ①产品或部件超过相应保修期；②错误或不适当使用、维护或保管导致的故障或损坏，如：不当搬运；非按产品合理预期用途使用；不当插拔外接设备；跌落或外力挤压；接触或暴露于不适当温度、溶剂、酸碱、水浸或潮湿环境；③由非神牛授权机构或人员安装、修理、更改、添加或拆卸造成的故障或损坏；④产品或部件原有识别信息被修改或删除；⑤无有效保修卡；⑥使用非合法授权、非标准或非公开发行的软件造成的故障或损坏；⑦因不可抗力或意外事件造成的故障或损坏；⑧其他非因产品本身质量问题导致的故障或损坏。遇上述情况，您应向相关责任方寻求解决，神牛对此不承担任何责任。因非在保修期或保修范围内的部件、附件或软件导致产品不能正常使用的，不是保修范围内的故障。产品使用过程中正常的脱色、磨损和消耗，不是保修范围内的故障。

### 产品保修和服务支持信息

产品的保修期和服务类型按以下《产品保修信息》执行：

产品类别	选件名称	保修期(月)	保修服务类型
部件	电路板	12	客户送修
	电池	3	客户送修
	充电器等带电性能的部件。	12	客户送修
其他	如闪光灯管、造型灯泡、外壳、保护罩、锁紧装置、包装等。	无	无保修

神牛产品服务后服务电话 0755-29609320-8062

## Warranty

Dear customers, as this warranty card is an important certificate to apply for our maintenance service, please fill in the following form in coordination with the seller and safe-keep it. Thank you!

Product Information	Model	Product Code Number
Customer Information	Name	Contact Number
	Address	
Seller Information	Name	
	Contact Number	
	Address	
	Date of Sale	
Note:		

Note: This form shall be sealed by the seller.

### Applicable Products

The document applies to the products listed on the **Product Maintenance Information** (see below for further information). Other products or accessories (e.g. promotional items, giveaways and additional accessories attached, etc.) are not included in this warranty scope.

### Warranty Period

The warranty period of products and accessories is implemented according to the relevant Product Maintenance Information. The warranty period is calculated from the day(purchase date) when the product is bought for the first time, And the purchase date is considered as the date registered on the warranty card when buying the product.

### How to Get the Maintenance Service

If maintenance service is needed, you can directly contact the product distributor or authorized service institutions. You can also contact the Godox after-sale service call and we will offer you service. When applying for maintenance service, you should provide valid warranty card. If you cannot provide valid warranty card, we may offer you maintenance service once confirmed that the product or accessory is involved in the maintenance scope, but that shall not be considered as our obligation.

### Inapplicable Cases

The guarantee and service offered by this document are not applicable in the following cases: ①. **The product or accessory has expired its warranty period;** ②. **Breakage or damage caused by inappropriate usage, maintenance or preservation, such as improper packing, improper usage, improper plugging in/out external equipment, falling off or squeezing by external force, contacting or exposing to the improper temperature, solvent, acid, base, flooding and damp environments, etc;** ③. **Breakage or damage caused by non-authorized institution or staff in the process of installation, maintenance, alternation, addition and detachment;** ④. **The original identifying information of product or accessory is modified, alternated, or removed;** ⑤. **No valid warranty card;** ⑥. **Breakage or damage caused by using illegally authorized, nonstandard or non-public released software;** ⑦. **Breakage or damage caused by force majeure or accident;** ⑧. **Breakage or damage that could not be attributed to the product itself.** Once met these situations above, you should seek solutions from the related responsible parties and Godox assumes no responsibility. The damage caused by parts, accessories and software that beyond the warranty period or scope is not included in our maintenance scope. The normal discoloration, abrasion and consumption are not the breakage within the maintenance scope.

### Maintenance and Service Support Information

The warranty period and service types of products are implemented according to the following **Product Maintenance Information**:

Product Type	Name	Maintenance Period(month)	Warranty Service Type
Parts	Circuit Board	12	Customer sends the product to designated site
	Battery	3	Customer sends the product to designated site
	Electrical parts e.g.battery charger, etc.	12	Customer sends the product to designated site
Other Items	Flash tube, modeling lamp, lamp body, lamp cover, locking device, package, etc.	No	Without warranty

Godox After-sale Service Call 0755-29609320-8062



## Produktgarantie

Liebe Benutzer, diese Garantiekarte ist ein wichtiger Beweis für Garantie-Service zu beantragen, bitte kooperieren Sie mit dem Verkäufer auszufüllen und zu halten, danke!

Produktinformation	Modell	Produkt-Barcode
Benutzerinformation	Name	Kontakt Nummer
Anbieterinformationen	Kontakt Adresse	
	Name	
	Kontakt Nummer	
	Kontakt Adresse	
	Verkaufsdatum	
Bemerkung		

Note: This form shall be sealed by the seller.

### Anwendbare Produkte

Dieses Dokument gilt für Produkte, die in den entsprechenden Produktgarantieinformationen aufgeführt sind (siehe Anweisungen später) und andere Produkte oder Komponenten, die nicht Teil dieses Bereichs sind (z. B. Werbeartikel, Werbegeschenke und andere werksseitige Teile usw.), fallen nicht unter diese Garantieverpflichtung.

### Gewährleistungsfrist

Die entsprechende Garantiezeit für Produkte und Komponenten basiert auf den entsprechenden Produktgarantieinformationen. Die Gewährleistungsfrist beginnt mit dem Datum des ersten Kaufs des Produkts, und das Datum des Kaufs ist das Datum der Registrierung der Garantiekarte zum Zeitpunkt des Kaufs.

### Wie erhalten Sie einen Garantieservice

Um den Service zu garantieren, können Sie sich direkt an den Produktverkäufer oder die autorisierte Serviceagentur wenden oder uns unter der Kundendienst-Telefonnummer der Shenniu-Produkte anrufen, und unser Servicepersonal kann den Service für Sie arrangieren. Wenn Sie eine Garantie beantragen, sollten Sie eine gültige Garantiekarte als Garantienachweis vorlegen, falls Sie diese erhalten. Wenn Sie keine gültige Garantiekarte vorlegen können, können wir Ihnen auch eine Garantie gewähren, wenn wir bestätigen können, dass das Produkt oder Teil von der Garantie abgedeckt ist, aber dies ist nicht unsere Verpflichtung.

### Umstände, bei denen die Garantie nicht gilt

Die Gewährleistungen und Dienstleistungen gemäß diesem Dokument gelten nicht ① das Produkt oder Teil überschreitet die entsprechende Garantiezeit, wenn das Produkt den folgenden Bedingungen unterliegt; ② Ausfall oder Beschädigung durch unsachgemäße oder unsachgemäße Verwendung, Wartung oder Verwahrung, wie unsachgemäße Handhabung; Nicht zur Verwendung für den vernünftigerweise vorgesehenen Zweck des Produkts; Unsachgemäßes Einstecken externer Geräte; Drop oder externe Kraftdrücken; Exposition gegenüber ungeeigneten Temperaturen, Lösungsmitteln, Säuren, Laugen, Überschwemmungen oder feuchten Umgebungen; ③ Ausfall oder Beschädigung durch Installation, Reparatur, Änderung, Ergänzung oder Entfernung durch eine nicht-Shenniu autorisierte Stelle oder Person; ④ Die ursprünglichen Identifikationsinformationen des Produkts oder Teils werden geändert, geändert oder entfernt; ⑤ Keine gültige Garantiekarte; ⑥ Ausfall oder Beschädigung durch die Verwendung von Software, die nicht gesetzlich zulässig, nicht standardmäßig oder öffentlich vertrieben ist; ⑦ Ausfall oder Beschädigung durch höhere Gewalt oder Unfall; ⑧ Sonstige Ausfälle oder Schäden, die nicht durch Qualitätsprobleme mit dem Produkt selbst verursacht wurden. In den oben genannten Fällen sollten Sie eine Lösung von der zuständigen Partei suchen, für die Shen Niu nicht verantwortlich ist. Wenn das Produkt aufgrund von Teilen, Zubehör oder Software, die nicht unter die Garantie oder Garantie fallen, nicht ordnungsgemäß funktioniert, ist es kein Fehler, der von der Garantie abgedeckt ist. Normale Verfärbung, Verschleiß und Verbrauch während der Verwendung des Produkts ist kein Fehler, der durch die Garantie abgedeckt wird.

### Produktgarantie- und Service-Support-Informationen

Die Gewährleistungsfrist und die Art der Dienstleistung des Produkts erfolgen gemäß den folgenden Produktgarantieinformationen:

Produktkategorie	Komponentenname	Garantiezeit (Monate)	Art der Garantieleistung
Parts	Leiterplatte	12	Kundenreparatur
	Batterie	3	Kundenreparatur
	Ladegerät und andere Teile mit Live-Performance.	12	Kundenreparatur
Other Items	wie Blitzröhre, Modellierbirne, Schale, Schutzhülle, Verriegelung, Verpackung usw.	Nein	Keine Garantie

Godox After-sale Service Call 0755-29609320-8062